

Descripción Servicios Web

Suministro Inmediato de Información

SII

Autor: Hacienda Foral de Gipuzkoa	Fecha: 09/11/2023	Versión: 1.1
--	--------------------------	---------------------

Edic.	Rev.	Fecha	Descripción	A(*)	Páginas
0	7	17/07/2017	Versión inicial		138
1	0	16/10/2017	Versión Actual del esquema: 1.0		140
1	1	25/04/2018	Versión de Producción 1 de Julio de 2018 Versión Actual del esquema: 1.1		171
1	2	30/10/2020	Versión de Producción 11 de Enero de 2021		183
1	3	01/07/2021	A partir de 1 de julio de 2021 se incluye la nueva clave de régimen especial 17.		183
2	0	18/09/2023	Versión de Producción 1 de Enero de 2023		183
3	0	09/11/2023	Aceptar 12 líneas de desglose de IVA		183

(*) Acción: A = Añadir; R = Reemplazar

ÍNDICE

ÍNDICE.....	2
1. INTRODUCCION	10
2. CONTROL DE VERSIONES.....	10
2.1 Versión inicial 0.7	10
2.2 Versión 1.0	10
2.3 Versión 1.1	11
2.4 Versión 1.1 (bis)	12
3. ESQUEMA GENERAL DE FUNCIONAMIENTO.....	13
4. ESTÁNDARES Y REQUISITOS	17
4.1 Introducción.....	17
4.2 Estándares utilizados.	17
4.3 Medio de envío.....	18
5. CONSIDERACIONES DE DISEÑO	19
5.1 Comunicación de incidencias en el procesado de peticiones sobre libros de registro.....	19
6. DISEÑO.....	19
6.1 Estructura de los mensajes.	19
6.2 Tipos de mensajes.	20
6.2.1 Libro de registro de facturas Expedidas:.....	20
6.2.1.1 Alta/Modificación de facturas.....	20

6.2.1.2	Suministro de cobros sobre facturas registradas en el Libro de registro de Facturas Expedidas (incluye altas y anulación mediante apunte negativo).....	22
6.2.1.3	Baja de facturas.....	22
6.2.1.4	Consulta de facturas presentadas previamente.....	23
6.2.1.5	Consulta de cobros presentados previamente sobre facturas registradas en el Libro de registro de Facturas Expedidas.....	24
6.2.2	Libro de registro de facturas Recibidas.....	25
6.2.2.1	Alta/Modificación de facturas.....	25
6.2.2.2	Suministro de pagos sobre facturas registradas en el Libro de registro de Facturas Recibidas (incluye altas y anulación mediante apunte negativo).....	27
6.2.2.3	Baja de facturas.....	28
6.2.2.4	Consulta de facturas presentadas previamente.....	29
6.2.2.5	Consulta de pagos presentados previamente sobre facturas registradas en el Libro de registro de Facturas Recibidas.....	30
6.2.3	Libro de registro de Bienes de Inversión.....	31
6.2.3.1	Alta/Modificación de facturas.....	31
6.2.3.2	Baja de facturas.....	32
6.2.3.3	Consulta de facturas presentadas previamente.....	33
6.2.4	Libro de registro de determinadas operaciones intracomunitarias.....	34
6.2.4.1	Alta/Modificación de facturas.....	34
6.2.4.2	Baja de facturas.....	35
6.2.4.3	Consulta de facturas presentadas previamente.....	36
6.2.5	Suministro de Operaciones de trascendencia tributaria con carácter anual.....	37
6.2.5.1	Cobros en Metálico (Importes superiores a 6.000 euros que se hubieran percibido en metálico durante el ejercicio de una misma persona o entidad).....	37

6.2.5.2	Operaciones de seguros (Las entidades aseguradoras informarán de las primas o contraprestaciones percibidas y las indemnizaciones o prestaciones satisfechas por las que no expidan factura)	40
6.2.5.3	Agencias de viajes (Prestaciones de servicios en cuya realización intervienen actuando como mediadoras en nombre y por cuenta ajena a las que se refiere el apartado 7.b) de la disposición adicional tercera del DF 8/2013, de 26 de febrero)	43
6.2.6	Suministro de Información adicional de Inmuebles para el Libro de registro de Facturas Expedidas (cuando el número de inmuebles a informar sea superior a 15, el resto de inmuebles asociados a una misma factura se informarán de acuerdo al siguiente detalle)	46
6.2.6.1	Alta de Información Adicional de Inmuebles	46
6.2.6.2	Consulta de Información Adicional de Inmuebles	46
6.2.7	Libro registro de Determinadas Operaciones Intracomunitarias. Venta de bienes en consigna.....	47
6.2.7.1	Alta/Modificación de venta de bienes en consigna	47
6.2.7.2	Baja de venta de bienes en consigna	48
6.2.7.3	Consulta de venta de bienes en consigna presentados previamente.....	49
6.2.8	Libro de registro de facturas expedidas	49
6.2.8.1	Respuesta de Alta/Modificación de facturas	49
6.2.8.2	Respuesta de suministro de cobros sobre facturas registradas en el Libro de registro de Facturas Expedidas	50
6.2.8.3	Respuesta de baja de facturas.....	51
6.2.8.4	Respuesta de la Consulta de facturas presentadas previamente.....	52
6.2.8.5	Respuesta de la Consulta de cobros presentados previamente sobre facturas registradas en el Libro de registro de Facturas Expedidas.....	54
6.2.9	Libro de registro de facturas recibidas	55
6.2.9.1	Respuesta de Alta/Modificación de facturas	55

6.2.9.2	Respuesta de suministro de pagos sobre facturas registradas en el Libro de registro de Facturas Recibidas	56
6.2.9.3	Respuesta de baja de facturas.....	57
6.2.9.4	Respuesta de la Consulta de facturas presentadas previamente.....	58
6.2.9.5	Respuesta de la Consulta de pagos presentados previamente sobre facturas registradas en el Libro de registro de Facturas Recibidas.....	59
6.2.10	Libro de registro de bienes de inversión	60
6.2.10.1	Respuesta de Alta/Modificación de facturas	60
6.2.10.2	Respuesta de baja de facturas.....	61
6.2.10.3	Respuesta de la Consulta de facturas presentadas previamente.....	62
6.2.11	Libro de registro de determinadas operaciones intracomunitarias.....	63
6.2.11.1	Respuesta de Alta/Modificación de facturas	63
6.2.11.2	Respuesta de baja de facturas.....	64
6.2.11.3	Respuesta de la Consulta de facturas presentadas previamente.....	65
6.2.12	Suministro de Operaciones de trascendencia tributaria con carácter anual	66
6.2.12.1	Cobros en Metálico (Importes superiores a 6.000 euros que se hubieran percibido en metálico durante el ejercicio de una misma persona o entidad)	66
6.2.12.2	Operaciones de seguros (Las entidades aseguradoras informarán de las primas o contraprestaciones percibidas y las indemnizaciones o prestaciones satisfechas por las que no expidan factura)	69
6.2.12.3	Agencias de viajes. (Prestaciones de servicios en cuya realización intervienen actuando como mediadoras en nombre y por cuenta ajena a las que se refiere el apartado 7.b) de la disposición adicional tercera del DF 8/2013, de 26 de febrero)	72
6.2.13	Suministro de Información adicional de Inmuebles para el Libro de registro de Facturas Expedidas (cuando el número de inmuebles a informar sea superior a 15, el resto de inmuebles asociados a una misma factura se informarán de acuerdo al siguiente detalle)	75
6.2.13.1	Respuesta de Alta de Información adicional de Inmuebles	75

6.2.13.2	Respuesta de la Consulta de Información adicional de Inmuebles	76
6.2.14	Libro registro de Determinadas Operaciones Intracomunitarias. Venta de bienes en consigna.....	77
6.2.14.1	Respuesta de Alta/Modificación de venta de bienes en consigna	77
6.2.14.2	Respuesta de baja de venta de bienes en consigna	78
6.2.14.3	Respuesta de la Consulta de venta de bienes en consigna	79
6.3	Especificación funcional de los mensajes de alta y modificación.....	81
6.3.1	Libro de registro de Facturas expedidas	81
6.3.2	Libro de registro de Facturas Recibidas.....	89
6.3.3	Libro de registro de Bienes de Inversión.....	95
6.3.4	Libro de registro de Determinadas Operaciones Intracomunitarias	97
6.3.5	Suministro de Operaciones de trascendencia tributaria con carácter anual	99
6.3.5.1	Operaciones en metálico (Importes superiores a 6.000 euros que se hubieran percibido en metálico durante el ejercicio de una misma persona o entidad)	99
6.3.5.2	Operaciones de seguros (Las entidades aseguradoras informarán de las primas o contraprestaciones percibidas y las indemnizaciones o prestaciones satisfechas por las que no expidan factura)	101
6.3.5.3	Agencias de viajes. (Prestaciones de servicios en cuya realización intervienen actuando como mediadoras en nombre y por cuenta ajena a las que se refiere el apartado 7.b) de la disposición adicional tercera del DF 8/2013, de 26 de febrero)	102
6.3.6	Suministro de Cobros para facturas registradas en el Libro de registro de Facturas Expedidas	103
6.3.7	Suministro de Pagos para facturas registradas en el Libro de registro de Facturas Recibidas	104
6.3.8	Suministro de Información adicional de Inmuebles para el Libro de registro de Facturas Expedidas (cuando el número de inmuebles a informar sea superior a 15, el resto de inmuebles asociados a una misma factura se informarán de acuerdo al siguiente detalle)	105

6.3.9	Libro registro de Determinadas Operaciones Intracomunitarias. Venta de bienes en consigna.....	106
6.3.10	Respuesta común a los Libros de Registro de: Facturas expedidas, facturas recibidas y operaciones intracomunitarias	110
6.3.11	Respuesta de libro de bienes de inversión.....	112
6.3.12	Suministro de Operaciones de trascendencia tributaria con carácter anual	114
6.3.12.1	Respuesta de cobros en metálico	114
6.3.12.2	Respuesta de Operaciones de seguros	116
6.3.12.3	Respuesta de Agencias de viajes	118
6.3.13	Respuesta Suministro de Información adicional de Inmuebles para el Libro de registro de Facturas Expedidas	120
6.3.14	Respuesta de libro de Determinadas Operaciones Intracomunitarias. Venta de bienes en consigna	121
6.4	Especificación funcional de la consulta de información presentada.....	123
6.4.1	Consulta del Libro de registro de Facturas Expedidas	123
6.4.2	Respuesta de la consulta del Libro de registro de Facturas Expedidas	125
6.4.3	Consulta del Libro de registro de Facturas Recibidas	127
6.4.4	Respuesta de la consulta del Libro de registro de Facturas Recibidas	129
6.4.5	Consulta del Libro de Determinadas Operaciones Intracomunitarias	131
6.4.6	Respuesta de la consulta del Libro de Determinadas Operaciones Intracomunitarias.....	133
6.4.7	Consulta del Libro de Bienes de Inversión	135
6.4.8	Respuesta de la consulta del Libro de Bienes de Inversión	137
6.4.9	Consulta del suministro de Operaciones de trascendencia tributaria con carácter anual	138
6.4.9.1	Consulta de Cobros en Metálico	138

6.4.9.2	Respuesta de la consulta de Cobros en Metálico	140
6.4.9.3	Consulta de Operaciones de seguros	141
6.4.9.4	Respuesta de la consulta de Operaciones de seguros	143
6.4.9.5	Consulta de operaciones de Agencias de viajes.....	144
6.4.9.6	Respuesta de la consulta de operaciones de Agencias de viajes	146
6.4.10	Consulta de cobros sobre facturas registradas en el Libro de registro de Facturas Expedidas	147
6.4.11	Respuesta de la consulta de cobros sobre facturas registradas en el Libro de registro de Facturas Expedidas	148
6.4.12	Consulta de pagos sobre facturas registradas en el Libro de registro de Facturas Recibidas	150
6.4.13	Respuesta de la consulta de pagos sobre facturas registradas en el Libro de registro de Facturas Recibidas	151
6.4.14	Consulta de información adicional de Inmuebles para el Libro de registro de Facturas Expedidas.....	152
6.4.15	Respuesta de la consulta de información adicional de Inmuebles para el Libro de registro de Facturas Expedidas	153
6.4.16	Consulta del libro registro de Determinadas Operaciones Intracomunitarias. Venta de bienes en consigna	154
6.4.17	Respuesta de la consulta del libro de Determinadas Operaciones Intracomunitarias. Venta de bienes en consigna	155
6.4.18	Consulta paginada.....	156
6.4.19	Información de contraste de facturas emitidas/recibidas en la consulta de facturas presentadas	156
6.5	Especificación funcional de la consulta de las facturas informadas por los clientes y proveedores	158
6.5.1	Consulta de facturas Informadas por Cliente	158
6.5.2	Respuesta de la consulta de facturas Informadas por Cliente.....	160

6.5.3	Consulta de facturas Informadas por Proveedor	162
6.5.4	Respuesta de la consulta de facturas Informadas por Proveedor	164
6.5.5	Consulta de Facturas Informadas Agrupadas por Cliente	166
6.5.6	Respuesta de la consulta de Facturas Informadas Agrupadas por Cliente	167
6.5.7	Consulta de Facturas Informadas Agrupadas por Proveedor.....	168
6.5.8	Respuesta de la consulta de Facturas Informadas Agrupadas por Proveedor ..	169
6.6	Valores permitidos en campos de tipo lista	170
6.7	Valores permitidos en campos numéricos.....	182
6.8	Aclaración sobre escapado de caracteres especiales.....	182
7.	ANEXOS: DEFINICIÓN DE SERVICIOS Y ESQUEMAS	183
7.1	Esquemas	183
7.2	WSDL de los servicios web	183

1. INTRODUCCION

De acuerdo a los objetivos y estrategia establecidos en el “Proyecto de modernización, mejora e impulso del uso de medios electrónicos en la gestión del Impuesto sobre el Valor Añadido” para el nuevo Sistema de Suministro Inmediato de Información (SII), el presente documento tiene por objeto describir cómo será el intercambio de información entre los contribuyentes y la Hacienda Foral.

Para el desarrollo del proyecto se ha considerado importante definirlo bajo estándares que faciliten su desarrollo y que permitan una alta funcionalidad, para ello se propone utilizar servicios web que permitirán un suministro de la información prácticamente en tiempo real.

A nivel resumido, los contribuyentes deberán remitir a la Hacienda Foral la siguiente información sobre la facturación:

- **Registro:** Libro registro de facturas recibidas y expedidas, bienes de Inversión, operaciones en metálico y libro de registro de determinadas operaciones intracomunitarias
- **Tipo de operación:** a identificar mediante CLAVES y SUBCLAVES. (Las claves serían similares a las actuales del modelo 340: factura simplificada, factura rectificativa, Inversión del sujeto pasivo, IVA de caja y resto de regímenes especiales.)
- **Datos de la factura / factura simplificada (art. 6 y 7 del DF 8/2013, de 26 de febrero):** NIF, identificaciones, Fecha devengo y expedición, tipos, bases y cuotas....
- **Otros datos:** cuota deducible indicando si la operación corresponde a bienes corrientes o de inversión, periodo de deducción, rectificaciones,...

2. CONTROL DE VERSIONES

2.1 Versión inicial 0.7

Creación del documento.

2.2 Versión 1.0

L3.1 Nuevo valor 16

L3.2 Nuevo valor 14

L6 Cambian las descripciones de los valores 1, 2 y 3.

2.3 Versión 1.1

Se modifica el xsd SuministroInformacion.xsd con la versión actual del esquema que es la 1.1
Se renombran estas etiquetas: - <PeriodoImpositivo> se renombra a <PeriodoLiquidacion> - <EmitidaPorTerceros> se renombra a <EmitidaPorTercerosODestinatario> - <ImporteTransmisionSujetoAIVA> se renombra a <ImporteTransmisionInmueblesSujetoAIVA>
Se cambia la denominación de la clave "ejercicio inmediato anterior" tanto en el libro registro de facturas expedidas como recibidas, por "otras facturas anteriores a la inclusión en el SII" y otras facturas anteriores a la inclusión en el SII"
En el libro registro de facturas recibidas se crea un nuevo tipo de factura "LC" que se denomina "Aduanas - Liquidación complementaria".
Se crea la etiqueta en el libro de facturas expedidas <FacturaSinIdentifDestinatarioAritculo6.1.d> para identificar las facturas completas en las que no es obligatorio identificar al destinatario
Se crea la etiqueta en el libro registro de facturas expedidas y recibidas <FacturaSimplificadaArticulos7.2_7.3> para identificar las facturas simplificadas que identifican al destinatario de acuerdo con los apartados 2 y 3 del artículo 7 del DF 8/2013, de 26 de febrero
Se crea la etiqueta en el libro registro de facturas expedidas <FacturacionDispAdicionalTerceraYsextoyDelMercadoOrganizadoDelGas > para identificar si la factura ha sido emitida por un tercero de acuerdo a una exigencia normativa (disposición adicional tercera y sexta Reglamento por el que se regulan las obligaciones de facturación o normativa del mercado organizado el gas).
Se incluye una nueva clave en el campo "medio de pago/cobro", será la clave 05 "cobro o pago por domiciliación".
En el libro de emitidas dentro del bloque <TipoDesglose> se añade la etiqueta <DetalleExenta> para permitir el desglose del importe exento en función de las distintas causas de exención que pasan a ser compatibles
Se añade en los libros de emitidas, recibidas, bienes de inversión y determinadas operaciones intracomunitarias una etiqueta adicional de contenido libre denominada <RefExterna> con el objetivo de que se pueda añadir información interna de la empresa asociada al registro de la factura.
Se crea el "SuministroInmueblesAdicionales.wsdl" que describe el envío de inmuebles adicionales cuando una factura tenga más de 15 inmuebles, que son los permitidos en el envío XML de facturas emitidas. Se enviará un XML específico con el resto de los inmuebles.
Se crea la etiqueta <NumRegistroAcuerdoFacturacion> en los libros de bienes de inversión y determinadas operaciones intracomunitarias
Se crea en la respuesta del suministro de información de todos los libros el bloque <RegistroDuplicado>. Este bloque solo se incluirá en la respuesta XML para los registros rechazados por duplicado. De esta manera se puede conocer el estado real del registro dentro del SII

Se crea el bloque <EntidadSucedida> en los libros de emitidas, recibidas, bienes de inversión, determinadas operaciones intracomunitarias y suministro de otras operaciones con trascendencia tributaria para identificar los registros de facturación realizados por una entidad en su condición de sucesora de otra entidad por operaciones de reestructuración societaria.
Se crea la etiqueta <RegPrevioGGEEoREDEMEoCompetencia > en los libros de emitidas, recibidas y determinadas operaciones intracomunitarias para aquellos registros de facturación con dificultades para enviarse en plazo por no tener constancia del cambio de condición a GGEE, de la inclusión en REDEME o de un cambio en la competencia inspectora
Se crea la etiqueta <Macrodato> en los libros de emitidas y recibidas para identificar aquellas facturas con importe de la factura superior a un umbral de 100.000.000 euros
Se crean los nuevos tipos de comunicación A5 y A6 para el libro de facturas emitidas. A5 para registrar las devoluciones del IVA de viajeros y A6 si estos registros se tienen que modificar.
Se han modificado los esquemas de consulta en emitidas y recibidas, añadiendo el bloque opcional de búsqueda <FechaCuadre> para poder filtrar las consultas por este campo.
Se incluyen periodos trimestrales
Se han creado esquemas para la nueva consulta que permite consultar las facturas informadas por clientes y proveedores.

2.4 Versión 1.1 (bis)

No se modifica el valor de la etiqueta <IDVersionSii>. El valor de la etiqueta es <IDVersionSii>1.1</IDVersionSii>.
En el libro de facturas recibidas dentro de los bloques <InversionSujetoPasivo> y <DesgloseIVA> se añade la etiqueta opcional <BienInversion> que especifica bien de inversión.
En el libro de facturas recibidas se añaden las etiquetas opcionales <ADeducirEnPeriodoPosterior> <EjercicioDeducción> y <PeriodoDeducción> que especifican que la factura se deduce en un periodo posterior.
Se permite consultar las facturas recibidas y expedidas por ejercicio completo. En este caso, el valor de la etiqueta periodo en la consulta deberá ser <Periodo>0A</Periodo>. Las consultas responderán con un máximo de 10.000 registros. Si hay más datos pendientes en la respuesta, habrá que invocar al servicio de forma paginada.
Se crea el "SuministroVentaBienesConsigna.wsdl" que describe el nuevo Libro de registro de Determinadas Operaciones Intracomunitarias. Venta de bienes en consignación.
Se añade un nuevo valor en la lista de Clave de régimen especial o trascendencia en facturas expedidas. 17= Operación acogida a alguno de los regímenes previstos en el Capítulo XI del Título IX (OSS e IOSS).
Se añade un nuevo valor en la lista del tipo de factura en facturas expedidas. El tipo de factura AJ (Ajuste del margen de beneficio) que entrará en vigor el 1 de enero de 2023.

3. ESQUEMA GENERAL DE FUNCIONAMIENTO

Las empresas incluidas dentro del colectivo formado por Grandes empresas, Grupos de IVA e inscritos en el régimen de devolución mensual, deberán remitir a la Hacienda Foral información de su facturación.

El envío se realizará por vía telemática, concretamente mediante Servicios Web basados en el intercambio de mensajes XML. La estructura de dichos mensajes constará de una cabecera común con información sobre el titular de cada libro de registro y a continuación se incluirá un bloque con los datos de las facturas. Todos los mensajes mencionados se devuelven de forma síncrona.

Para cada tipo de libro de registro se podrán realizar las operaciones de alta, baja y modificación masivas.

Para los libros de facturas recibidas y expedidas se podrán añadir cobros/pagos. La inclusión de cobros/pagos debe ir en un mensaje XML de envío independiente al del suministro de facturas emitidas y recibidas. La anulación de cobros/pagos se realizará enviando los cobros/pagos que se pretende anular con importe negativo, es decir, no existe un envío específico para bajas de cobros/pagos.

Una vez enviado el mensaje XML, la Hacienda Foral procederá a realizar automáticamente un proceso de validación, tanto a nivel de formato XML, como de reglas de negocio.

Si el mensaje no supera alguna de las validaciones a nivel de formato XML, se devolverá un mensaje de tipo SoapFault, en el que se especificará el error concreto.

Si el mensaje supera las validaciones a nivel de formato XML, se procederá a realizar las validaciones de negocio, devolviéndose un mensaje de respuesta con el resultado de la validación y de su aceptación o no por la Hacienda Foral.

En esencia el mensaje XML enviado por las empresas es un contenedor de facturas, con sus datos asociados, identificadas con una clave única. Es posible realizar modificaciones y bajas en los datos facturas enviadas. El número máximo de facturas por envío es de 10.000.

La unidad de información, factura, podrá ser aceptada, rechazada o aceptada con errores, consecuencia de las validaciones que se realizan en el momento de la presentación.

Si las facturas contuvieran errores, sólo se aceptarán aquellas facturas para las que no exista motivo de rechazo. En caso de rechazo, las empresas deberán realizar las correcciones necesarias y proceder a una nueva presentación en la que incluirán las facturas que en su momento fueron rechazadas.

El mensaje XML de respuesta enviado por la Hacienda Foral contendrá la relación de facturas aceptadas, aceptadas con errores y rechazadas junto con la expresión del motivo por el que no hayan sido aceptadas o rechazada con errores. En la respuesta también se informará del código seguro de verificación (CSV) que servirá para dejar constancia de la presentación, excepto en el caso de que se rechacen todas las facturas enviadas.

A su vez, en la respuesta también se incluye un resultado global de la presentación, que puede ser aceptada (si no existen errores en ninguna factura), aceptada parcialmente (cuando existen facturas aceptadas y rechazadas o aceptadas con errores) y rechazada (cuando todas las facturas han sido rechazadas).

Las operaciones de alta y modificación que se pueden realizar sobre la factura están recogidas en el campo <TipoComunicacion> del mensaje de envío. Todas las facturas enviadas en un mensaje XML deben tener el mismo tipo <TipoComunicacion>, es decir, en un mismo envío solo se pueden incluir facturas que respondan al mismo <TipoComunicacion> “altas” o “modificaciones”. Nunca puede contener altas y modificaciones a la vez.

Las operación de baja de facturas se realizará en un mensaje XML específico para bajas, que contendrá una cabecera común y la relación de todas las facturas que se quieran dar de baja en un mismo envío. Cada factura estará identificada mediante el contenido de la etiqueta <IDFactura>. Además se deberá informar el ejercicio y periodo de la baja de cada factura.

La etiqueta <IDFactura> contiene los campos que identifican de manera única a una factura. Cuando en una presentación posterior desee realizarse una modificación de dicha unidad de información deberán enviarse las facturas a modificar y el valor de la etiqueta <TipoComunicacion> con valor modificación.

Las peticiones masivas realizadas a través de los servicios web definidos para cada uno de los tipos de libros de registro devolverán una respuesta en la que se indicará tanto, el resultado global del envío, como el resultado específico de cada factura/registro.

El resultado global del envío estará incluido en uno de los siguientes estados:

- Aceptación completa
- Aceptación parcial
- Rechazo completo

El resultado parcial de cada factura/registro incluido en la petición se encontrará en uno de los siguientes estados:

- Aceptada
- Aceptada con errores
- Rechazada

Descripción de estados globales de una petición

Aceptación completa

Una presentación cuyo resultado sea la aceptación completa de la misma, indicará que todas las facturas o registros incluidos en la misma han pasado tanto las validaciones sintácticas, como las de negocio y que por tanto han sido registradas de manera satisfactoria por la Hacienda Foral.

Rechazo completo

Una presentación con un rechazo completo de la misma puede deberse a dos casuísticas:

1. O bien la estructura definida en la presentación no es conforme al esquema definido (no cumple las validaciones estructurales), o bien, existen errores sintácticos en la cabecera y por ello toda la petición ha de ser rechazada.
La respuesta se devolverá un mensaje de tipo SoapFault, en el que se especifica el error concreto.
2. Todas las facturas/registros incluidos en la petición no cumplen las validaciones sintácticas o de negocio (de la cabecera) asociadas y por tanto todas ellas han sido rechazadas.

Aceptación Parcial

Una presentación con Aceptación parcial indicará que no todos las facturas o registros incluidos en la misma han sido aceptados correctamente y que por tanto los no aceptados no han pasado algún tipo de validación de las establecidas.

Será necesario el envío de una nueva presentación corregida que permita la aceptación facturas o registros erróneos.

Este tipo de respuesta se originará cuando existan en un mismo envío facturas/registros aceptadas o aceptadas con errores y también facturas/registros rechazadas

Tipos de Errores definidos para las facturas/registros:

- Errores “No admisibles”: son aquellos errores que en ningún caso podrán ser admitidos por la Hacienda Foral en la presentación de facturas o registros de cada libro de registro. Se corresponden con los errores provocados al no superar las validaciones estructurales y sintácticas del envío y con errores en la identificación del titular del libro de registro. Serán rechazados los registros que no pueden ser procesados por presentar contradicciones o información no tratable. Por ejemplo, la aceptación de un error en la identificación del titular provocaría que nadie pudiera corregir posteriormente el error, porque nadie sería el propietario de ese registro y, por lo tanto, se debe rechazar.

- **Errores “Admisibles”**: son aquellos errores que serán admitidos por la Hacienda Foral en la presentación de facturas o registros de cada libro de registro. Se corresponden con algunos de los errores de facturas o registros derivados de las validaciones de negocio de facturas o registros.
La respuesta dada para este tipo de errores será especificada como error en la respuesta pero de tipo admisible para dejar constancia al presentador de la factura o registro de que se ha producido un error, pero que este no ha impedido ser registrado por la Hacienda Foral.

Tratamiento de los errores admisibles:

Los errores admisibles serán registrados por los sistemas de la Hacienda Foral, pero deberán ser corregidos para poder llevar a cabo el tratamiento y validación de los mismos.

Para llevar a cabo la corrección será necesaria la presentación de una nueva petición correcta de *Modificación* sobre aquellas facturas o registros aceptados con errores.

4. ESTÁNDARES Y REQUISITOS

4.1 Introducción.

El contenido de un mensaje es un fichero XML. Un documento XML debe cumplir las reglas descritas en los diferentes esquemas los cuales proporcionan normas respecto a formatos, obligatoriedad, etc. pero, en cualquier caso, la coherencia de los datos debe garantizarse en origen por quienes intervengan en la preparación y presentación de los datos.

Cada esquema está organizado en Grupos de Datos que contienen Elementos de Datos. Estos se han agrupado de modo que constituyen bloques lógicos, manteniendo una coherencia con el ámbito de cada esquema.

La presentación podrá ser efectuada por el obligado tributario o representante autorizado, que deberá disponer de un certificado electrónico reconocido. Las aplicaciones que envían información a los servicios web deberán autenticarse con el certificado electrónico de cliente. Por tanto, el uso de los servicios requiere tener instalado un certificado electrónico reconocido admitido por la Hacienda Foral en el ordenador desde el que se produzca el envío de la información. Dicho certificado podrá ser de Persona Física ó de Persona Jurídica. Todos los NIFs se tienen que validar contra la Base de Datos Centralizada de la Hacienda Foral.

4.2 Estándares utilizados.

El uso de servicios Web constituye la base de las buenas prácticas para desplegar servicios que posibiliten la interacción máquina-máquina, es decir, la automatización integral de un proceso en el que intervienen varios sistemas de información (el del ciudadano/empresa y el de la Hacienda Foral).

Se pretende utilizar los estándares de facto para el desarrollo de servicios Web.

La estructura de los mensajes se basa en la creación de esquemas XML utilizando la recomendación W3C de 28-October de 2004 en <http://www.w3.org/TR/xmlschema-0> y referenciada por el namespace <http://www.w3.org/2001/XMLSchema>

Con relación a SOAP se utilizará SOAP V1.1 disponible como NOTA W3C de 08-Mayo-2000 en: <http://www.w3.org/TR/2000/NOTE-SOAP-20000508/> y referenciado por el namespace <http://schemas.xmlsoap.org/soap/envelope/>

En SOAP-1.1 existen dos estilos para implementar servicios, modo "rpc" y modo "document". En línea con las recomendaciones actuales se utilizará siempre el modo "document" (style = "document") sin ningún tipo de codificación (use = "literal"). Es decir el mensaje de entrada y salida estará descrito íntegramente por su respectivo

esquema XML.

En la descripción de los servicios utilizaremos WSDL 1.1 disponible como NOTA W3C de 14-Marzo-2001 en: <http://www.w3.org/TR/2001/NOTE-wsdl-20010315> y referenciado por el namespace <http://schemas.xmlsoap.org/wsdl/>

4.3 Medio de envío.

Entorno: Internet.

Protocolo: HTTPS.

Mensajes: Web Service con SOAP 1.1 modo Document.

Certificado: Las aplicaciones que envían información a los servicios web deberán autenticarse con certificado electrónico de cliente. El uso de los servicios requiere tener instalado un certificado electrónico reconocido admitido por la Hacienda Foral, en el ordenador desde el que se produzca el envío de la información.

Firma: Los XML intercambiados no irán firmados.

5. CONSIDERACIONES DE DISEÑO

5.1 Comunicación de incidencias en el procesado de peticiones sobre libros de registro

En caso de incidencias al procesar el XML, serán comunicadas tal como se describen en el protocolo SOAP V1.1, es decir utilizando el elemento Fault.

A modo de resumen como respuesta a una petición se pueden producir los siguientes casos:

Resultado en el lado cliente	Acción
Se recibe una respuesta con XML esperado. (Puede ser de admisión o rechazo de la petición)	OK. Mensaje procesado
Se recibe un respuesta con elemento Fault y faultcode del tipo "soapenv:Server"	Reenviar mensaje
Se recibe una respuesta con elemento Fault y faultcode del tipo "soapenv:Client"	El mensaje no está bien formado o contiene información incorrecta. Compruebe el contenido del elemento "faultstring" para solucionar el problema antes de volver a enviar el mensaje
No progresa la transmisión o bien no recibimos un documento XML que responde a lo esperado	Reenviar mensaje

6. DISEÑO

6.1 Estructura de los mensajes.

Mensaje de petición

Contendrá una capa SOAP y en el BODY estarán los datos de la presentación. El mensaje se enviará sin firmar.

Mensaje de respuesta

Contendrá una capa SOAP y en el BODY estarán los datos de la respuesta. La respuesta se devolverá sin firmar.

6.2 Tipos de mensajes.

XML de “Petición” enviado por las empresas compuesto de:

- Cabecera
- Lista de facturas

Las operaciones definidas por cada libro de registro son las siguientes:

6.2.1 Libro de registro de facturas Expedidas:

6.2.1.1 Alta/Modificación de facturas

La estructura genérica de la petición será la siguiente:

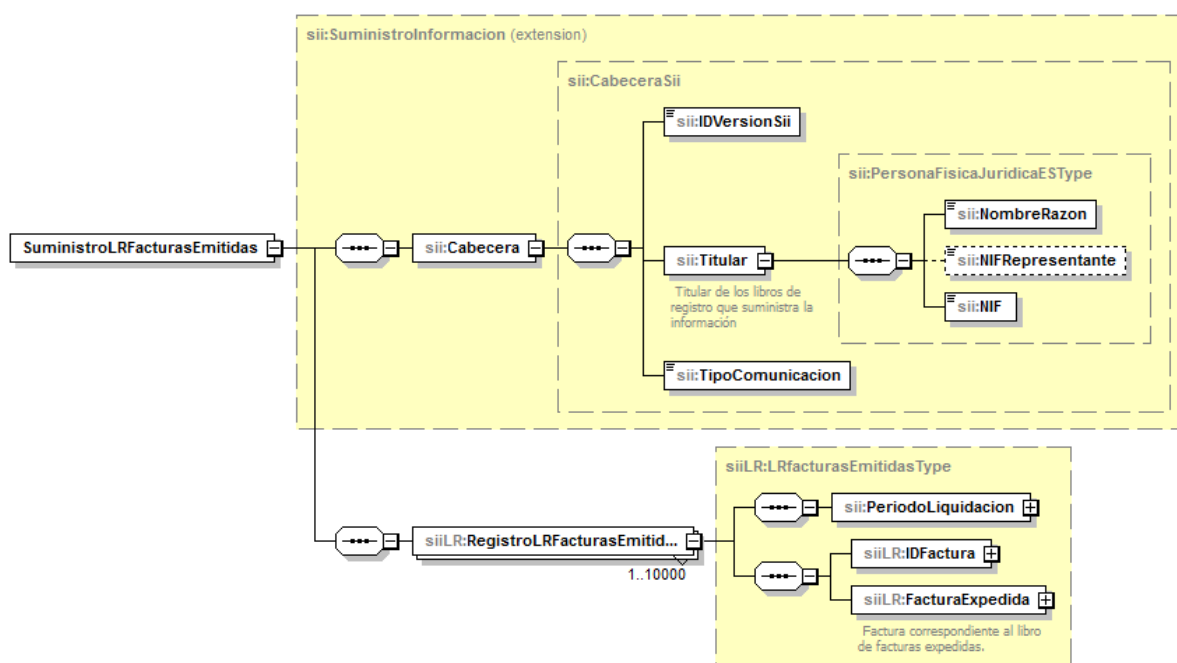

La estructura de tipos definidos para cada uno de los registros/facturas incluidas en cada petición es la siguiente:

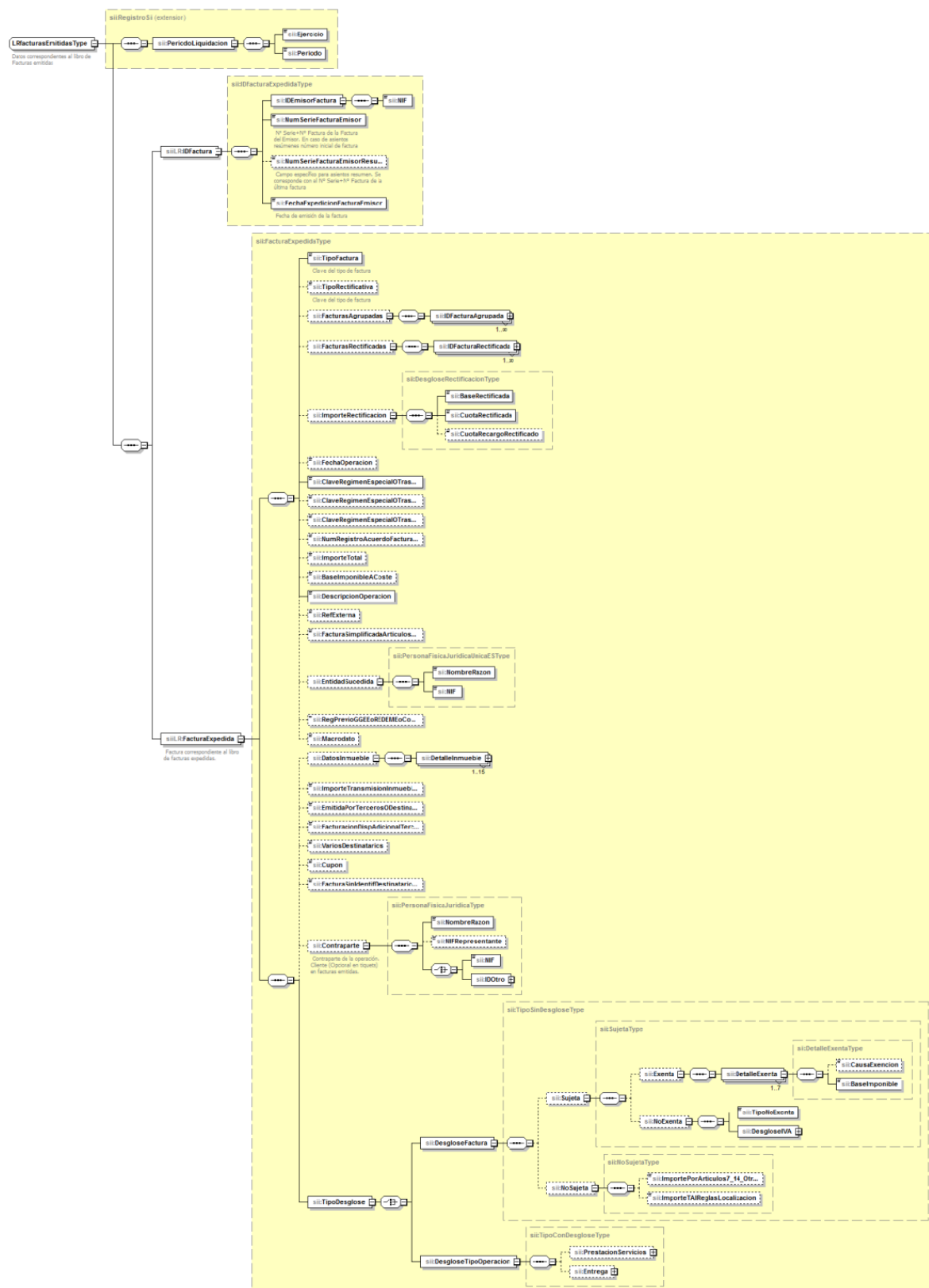

6.2.1.2 Suministro de cobros sobre facturas registradas en el Libro de registro de Facturas Expedidas (incluye altas y anulación mediante apunte negativo)

En el suministro de cobros no se permiten modificaciones ni bajas. Para anular un cobro deberá enviarse la información del cobro con importe negativo

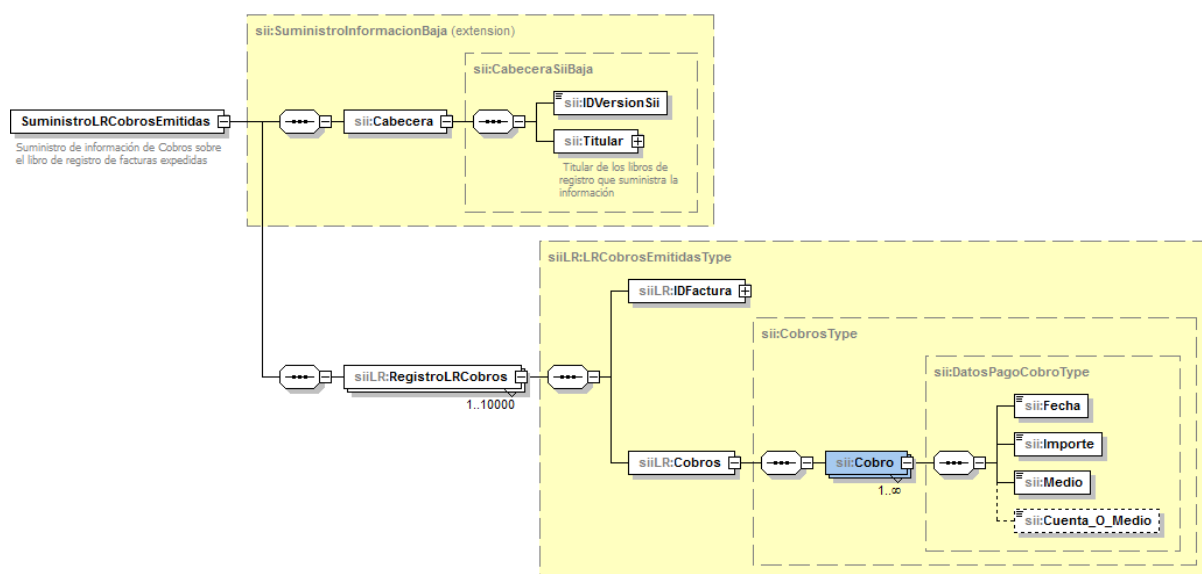

6.2.1.3 Baja de facturas

La estructura de la petición será la siguiente:

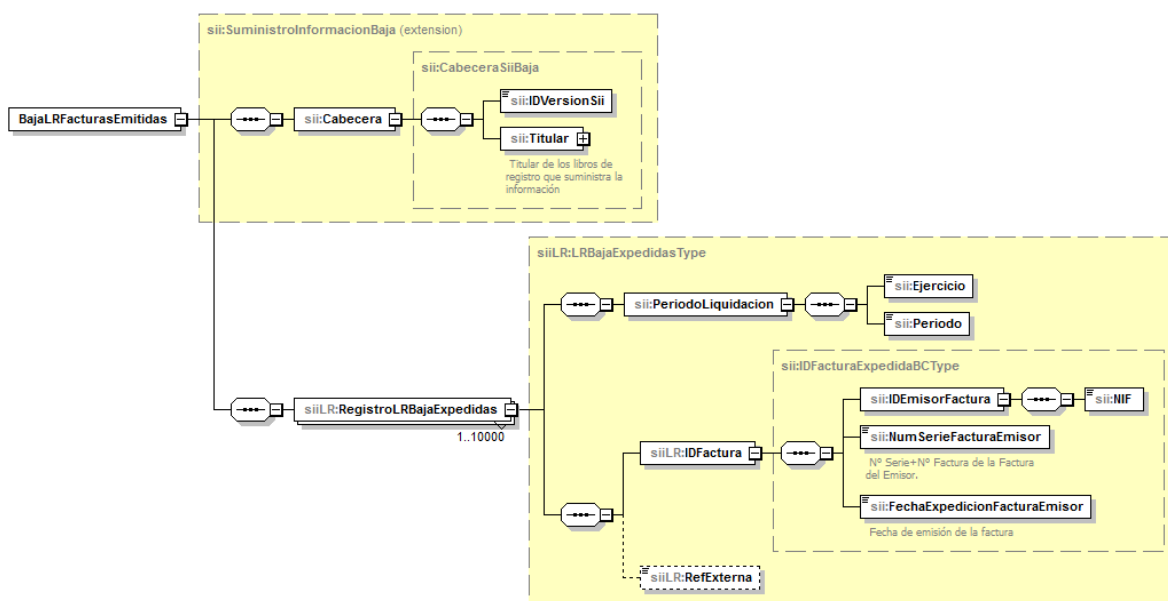

6.2.1.4 Consulta de facturas presentadas previamente

La estructura de la petición será la siguiente:

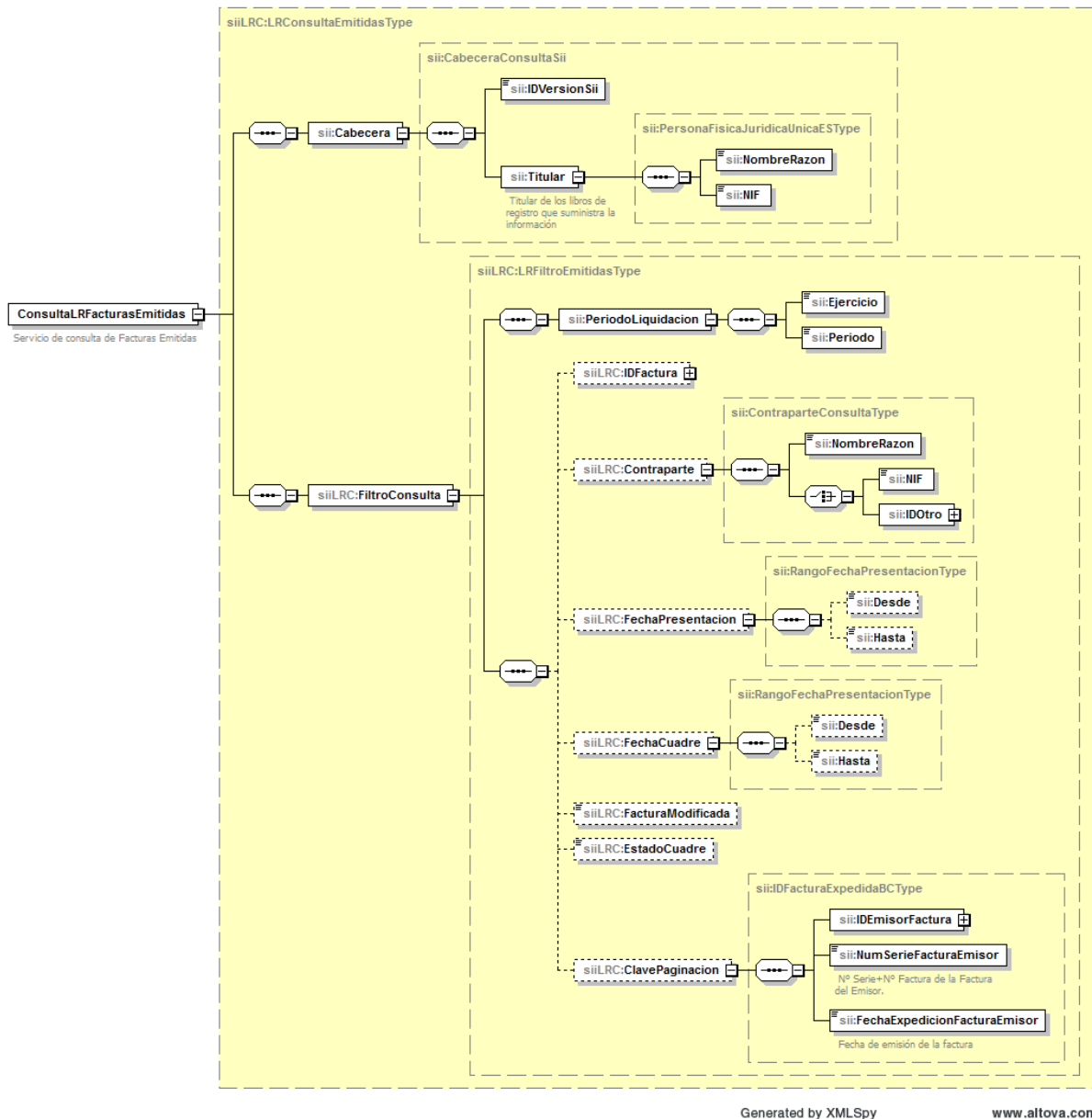

6.2.1.5 Consulta de cobros presentados previamente sobre facturas registradas en el Libro de registro de Facturas Expedidas.

La estructura de la petición será la siguiente:

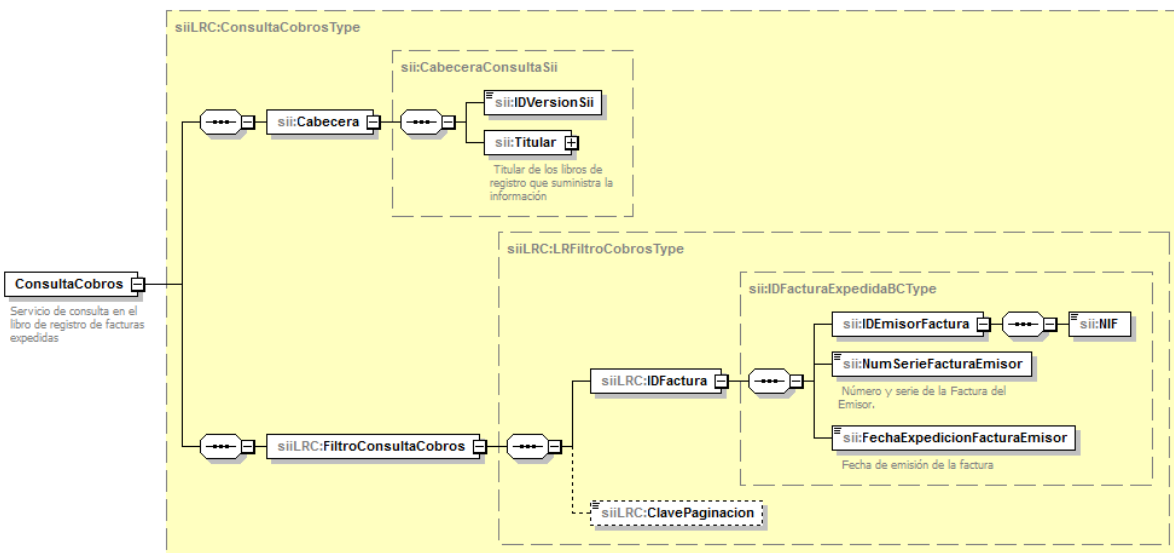

6.2.2 Libro de registro de facturas Recibidas

6.2.2.1 Alta/Modificación de facturas

La estructura genérica de la petición será la siguiente:

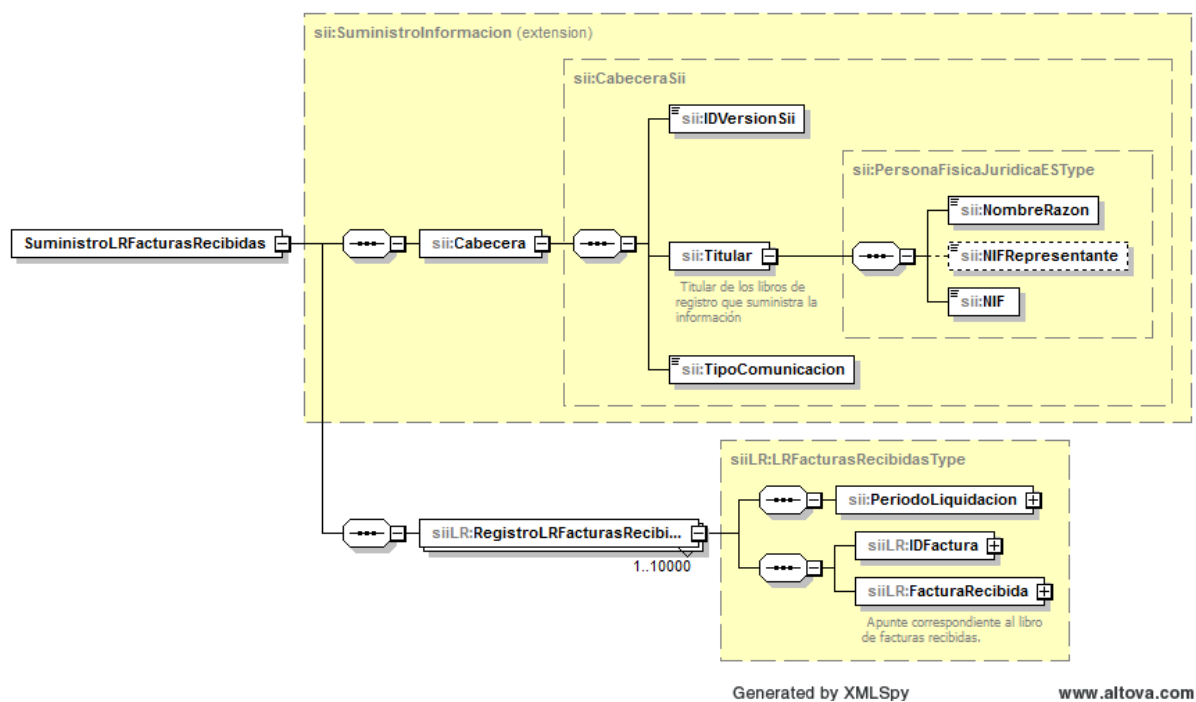

La estructura de tipos definidos para cada uno de los registros/facturas incluidas en cada petición es la siguiente:

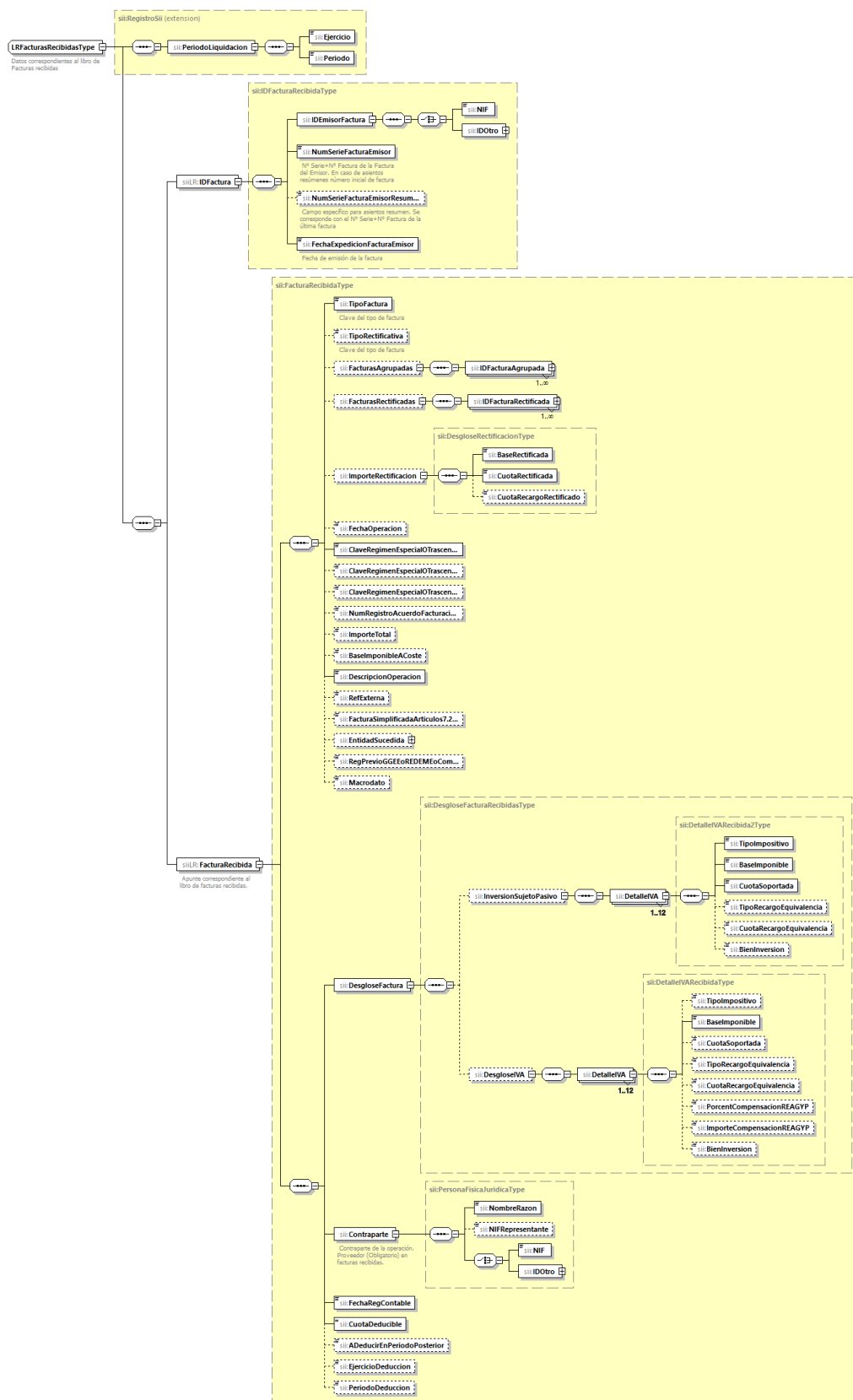

6.2.2.2 Suministro de pagos sobre facturas registradas en el Libro de registro de Facturas Recibidas (incluye altas y anulación mediante apunte negativo)

En el suministro de pagos no se permiten modificaciones ni bajas. Para anular un pago deberá enviarse la información del cobro con importe negativo

La estructura de la petición será la siguiente:

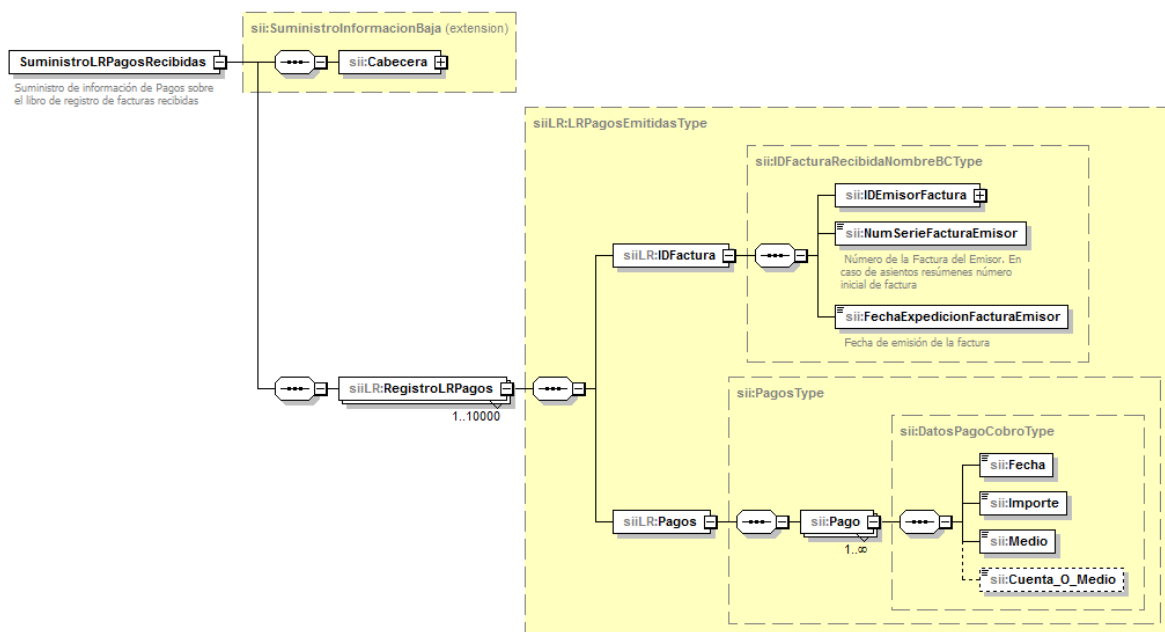

6.2.2.3 Baja de facturas

La estructura de la petición será la siguiente:

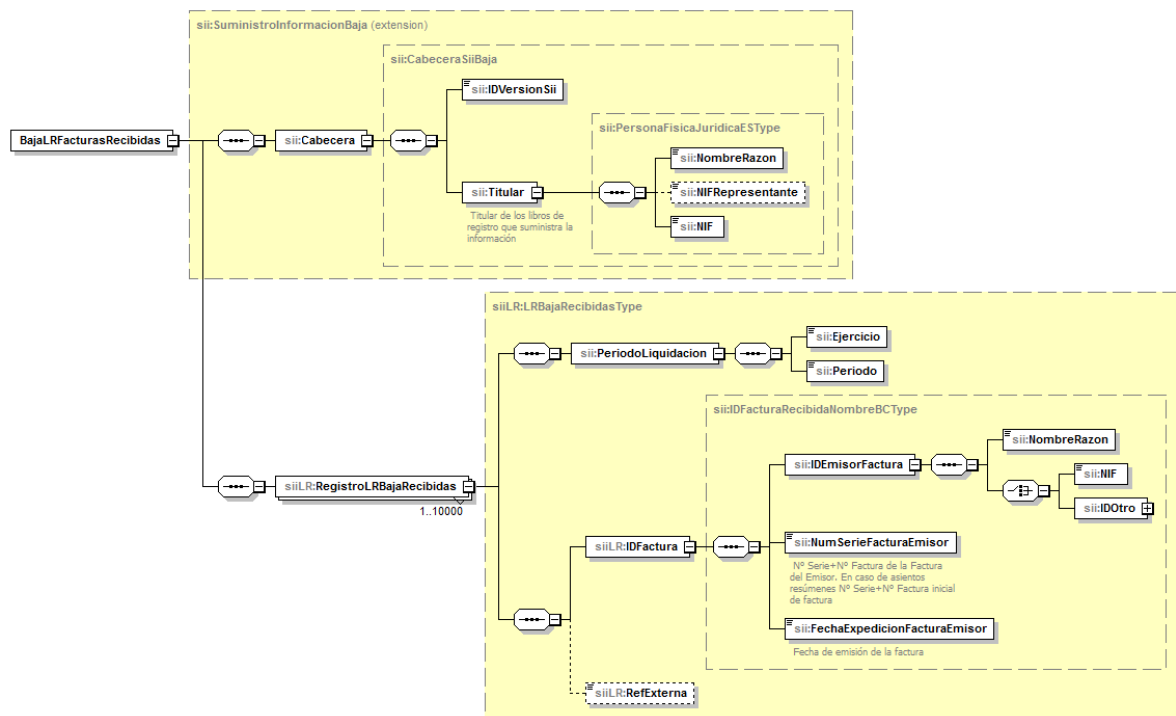

Generated by XMLSpy

www.altova.com

6.2.2.4 Consulta de facturas presentadas previamente

La estructura de la petición será la siguiente:

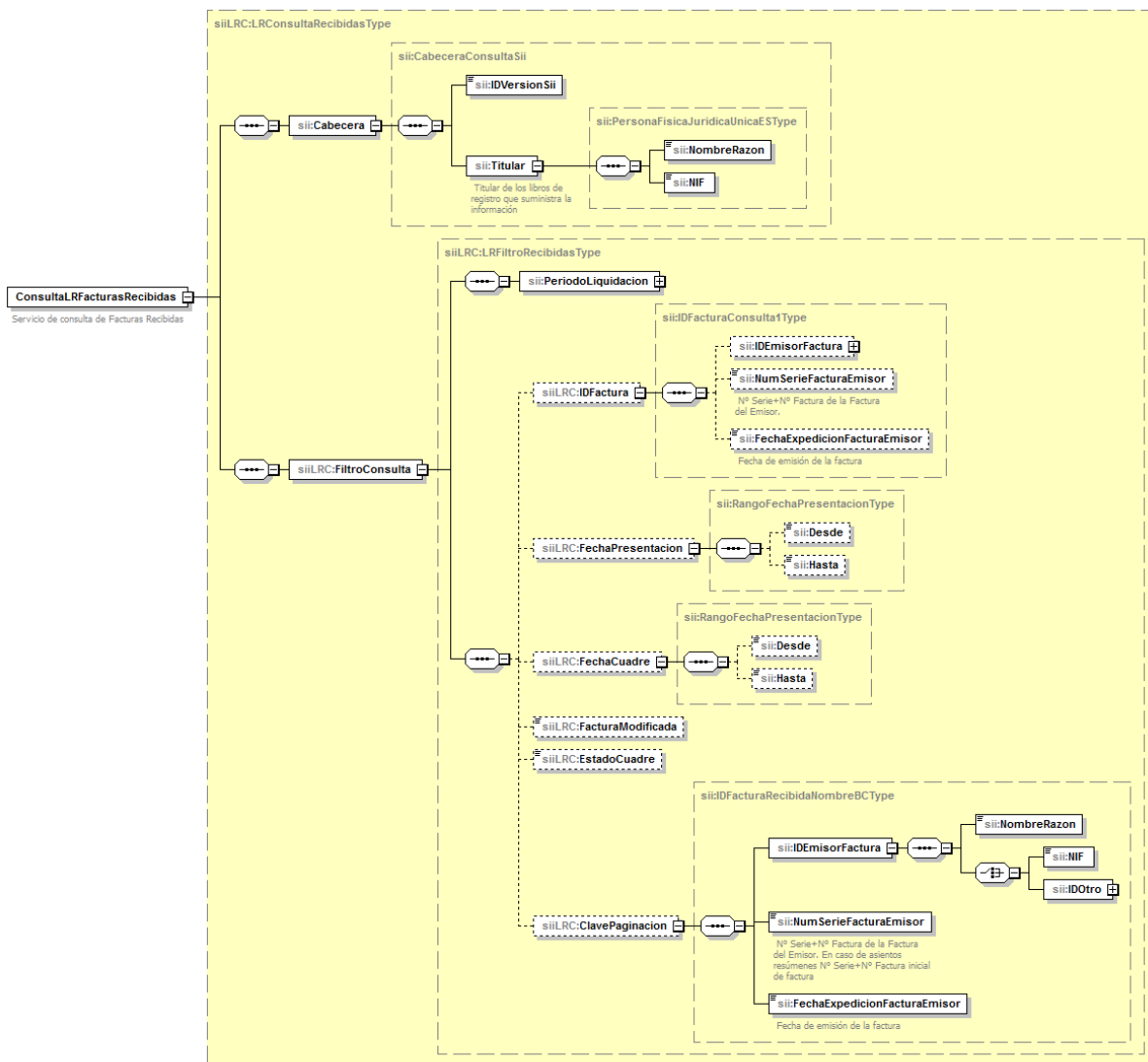

Generated by XMLSpy

www.altova.com

6.2.2.5 Consulta de pagos presentados previamente sobre facturas registradas en el Libro de registro de Facturas Recibidas.

La estructura de la petición será la siguiente:

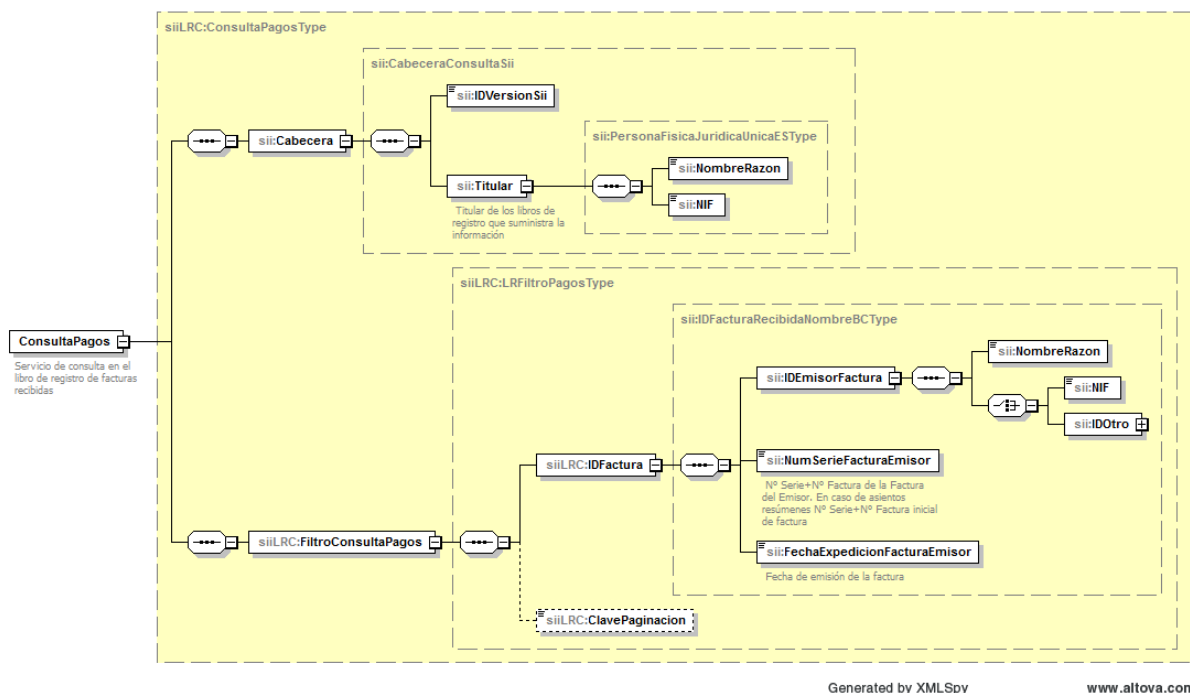

6.2.3 Libro de registro de Bienes de Inversión

6.2.3.1 Alta/Modificación de facturas

La estructura genérica de la petición será la siguiente:

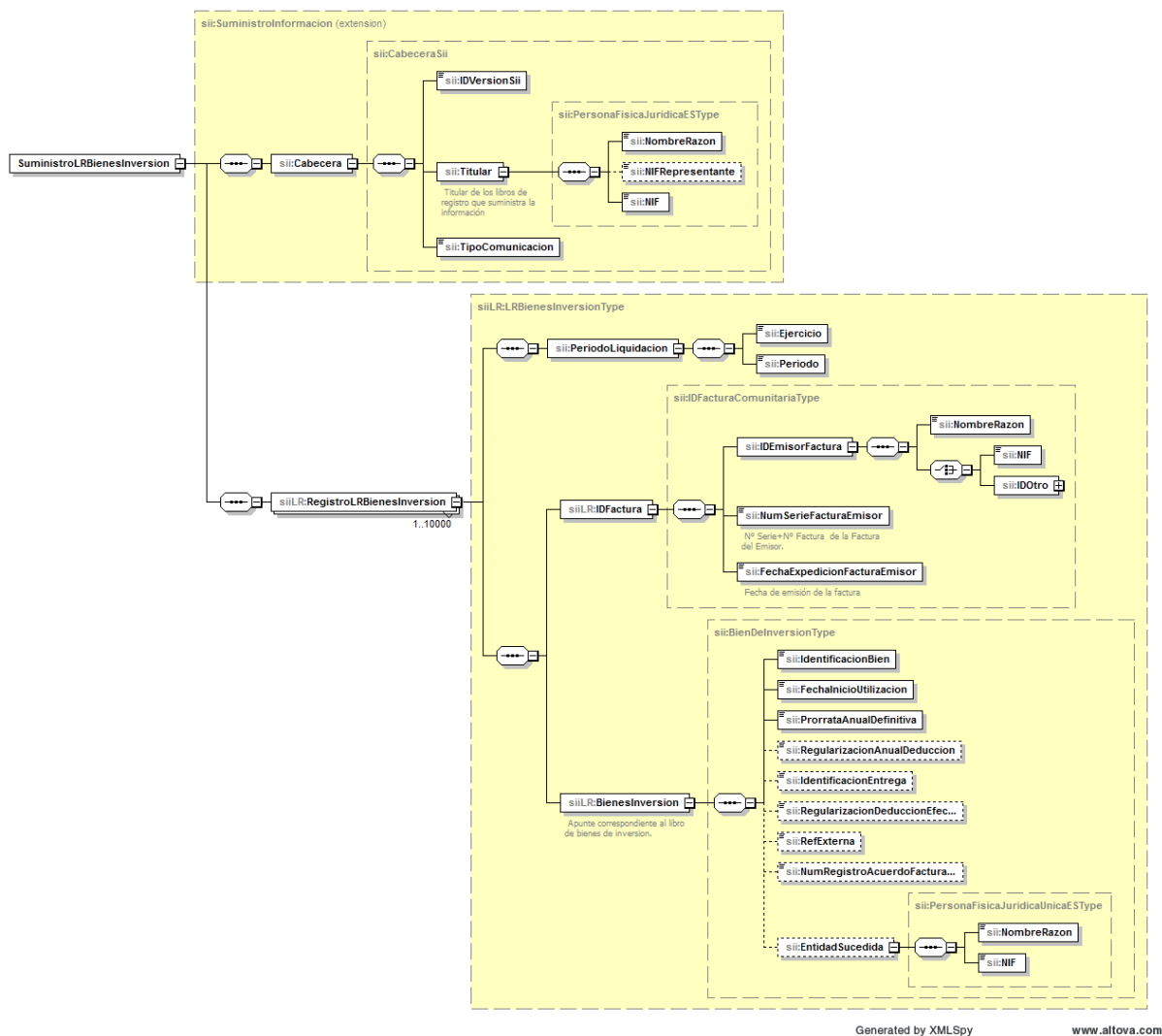

Generated by XMLSpy

www.altova.com

6.2.3.2 Baja de facturas

La estructura de la petición será la siguiente:

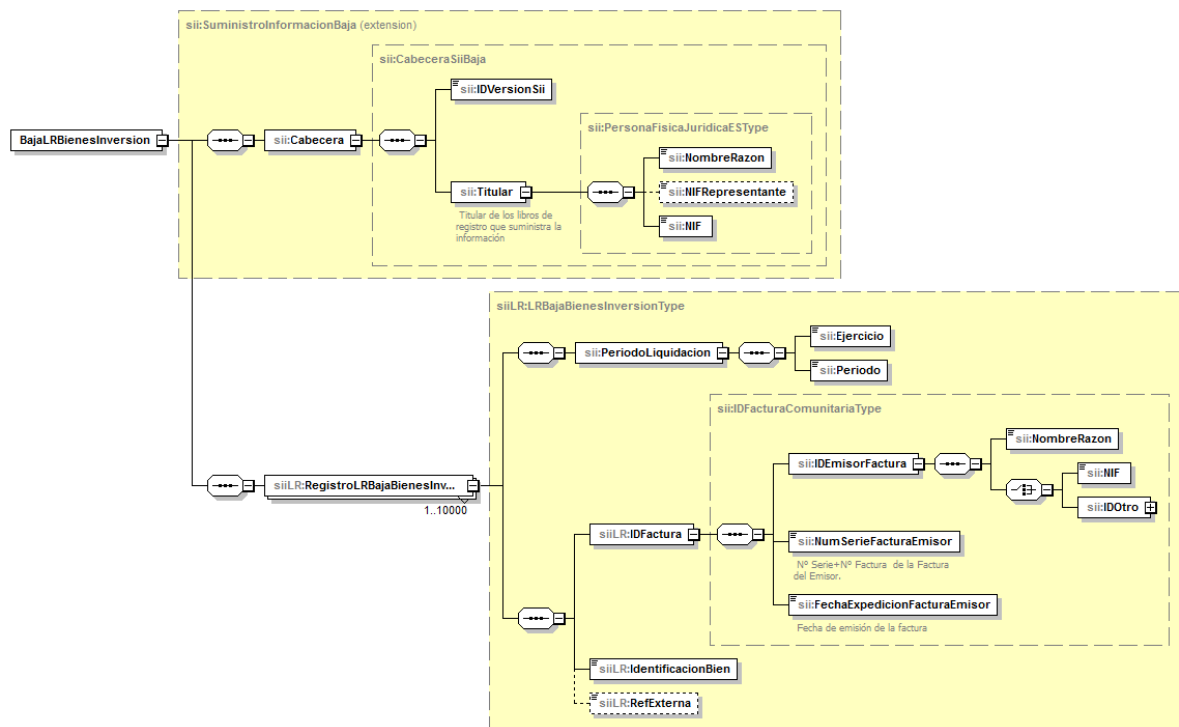

Generated by XMLSpy

www.altova.com

6.2.3.3 Consulta de facturas presentadas previamente

La estructura de la petición será la siguiente:

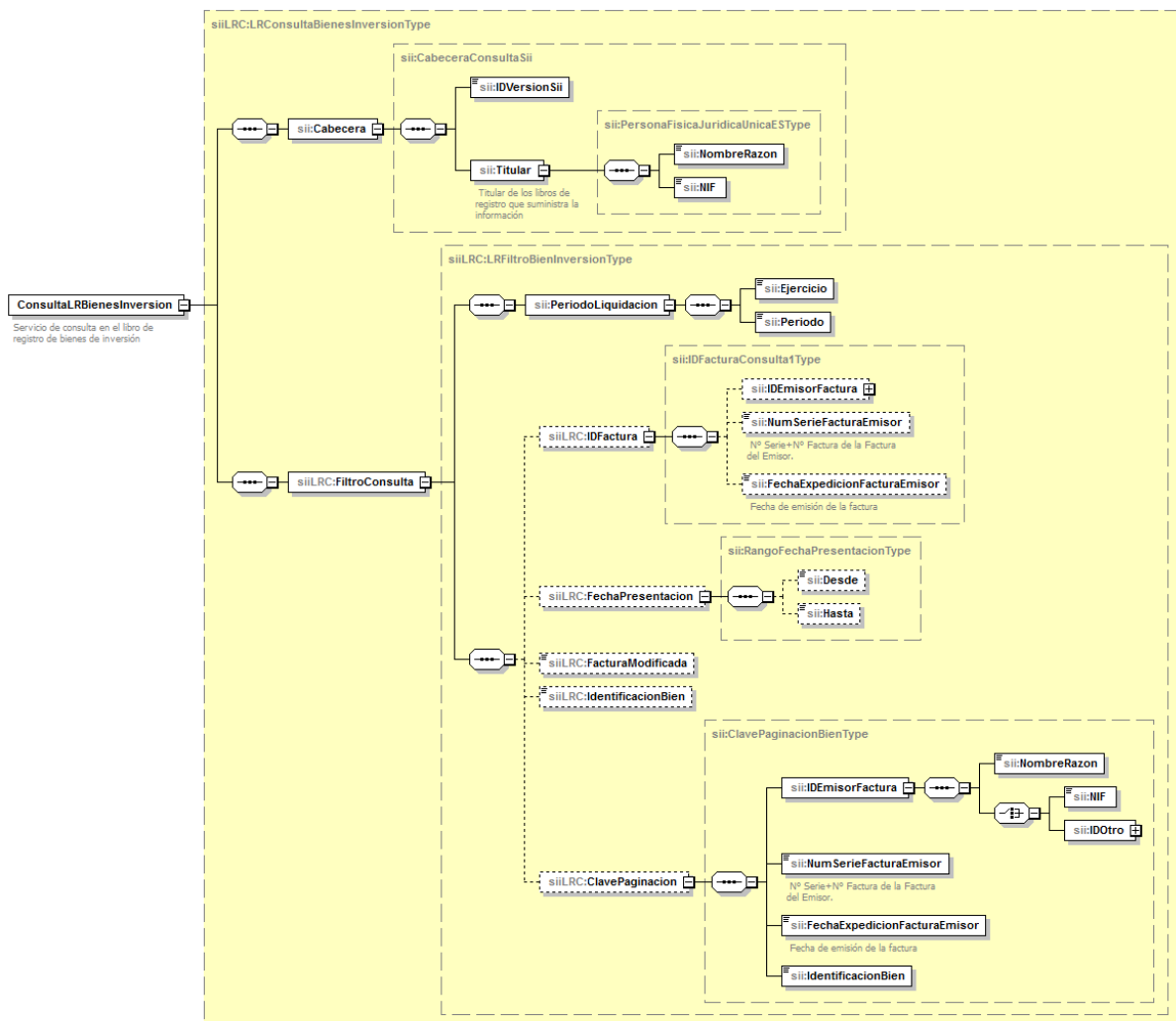

Generated by XMLSpy

www.altova.com

6.2.4 Libro de registro de determinadas operaciones intracomunitarias

6.2.4.1 Alta/Modificación de facturas

La estructura genérica de la petición será la siguiente:

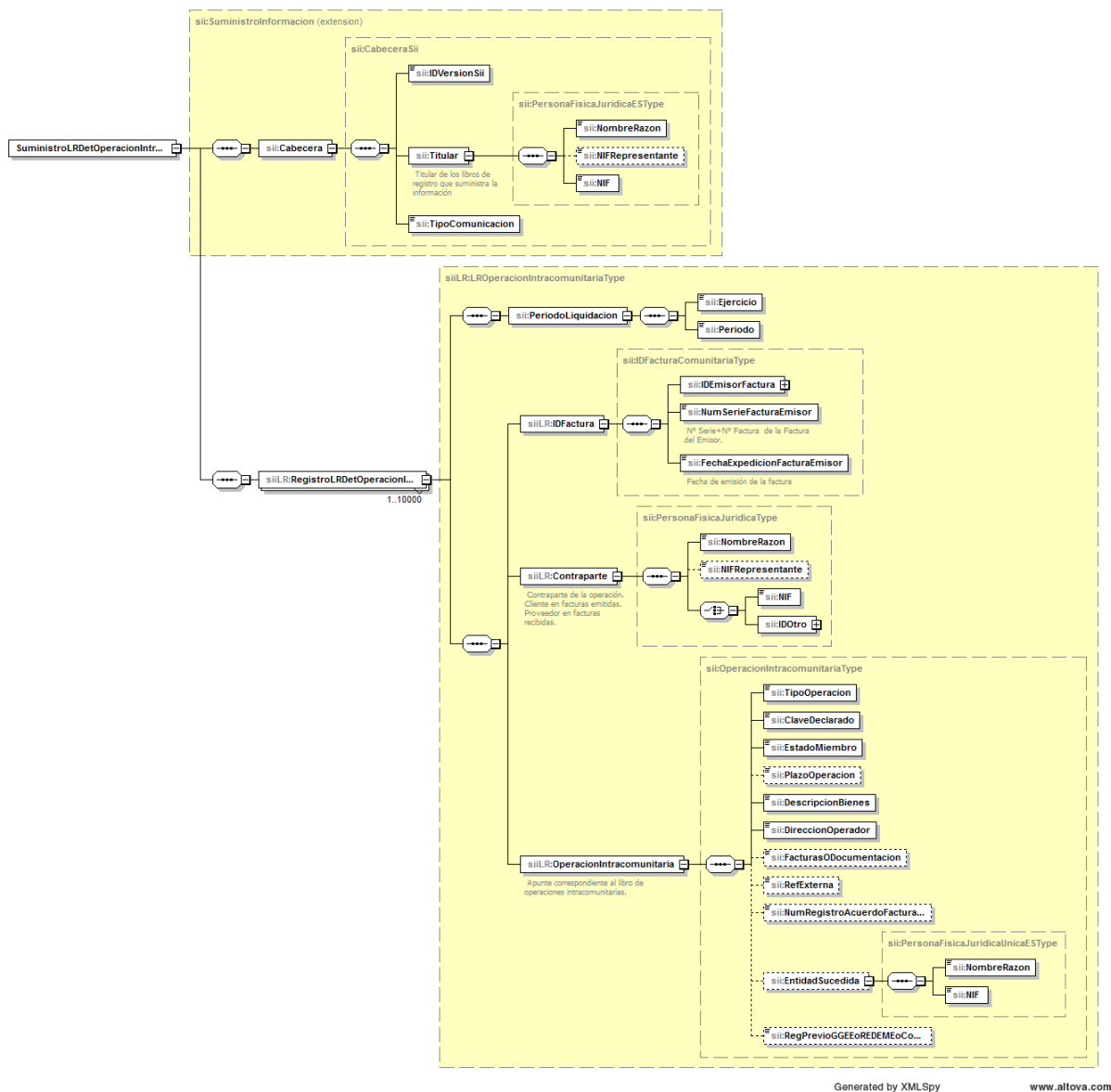

6.2.4.2 Baja de facturas

La estructura de la petición será la siguiente:

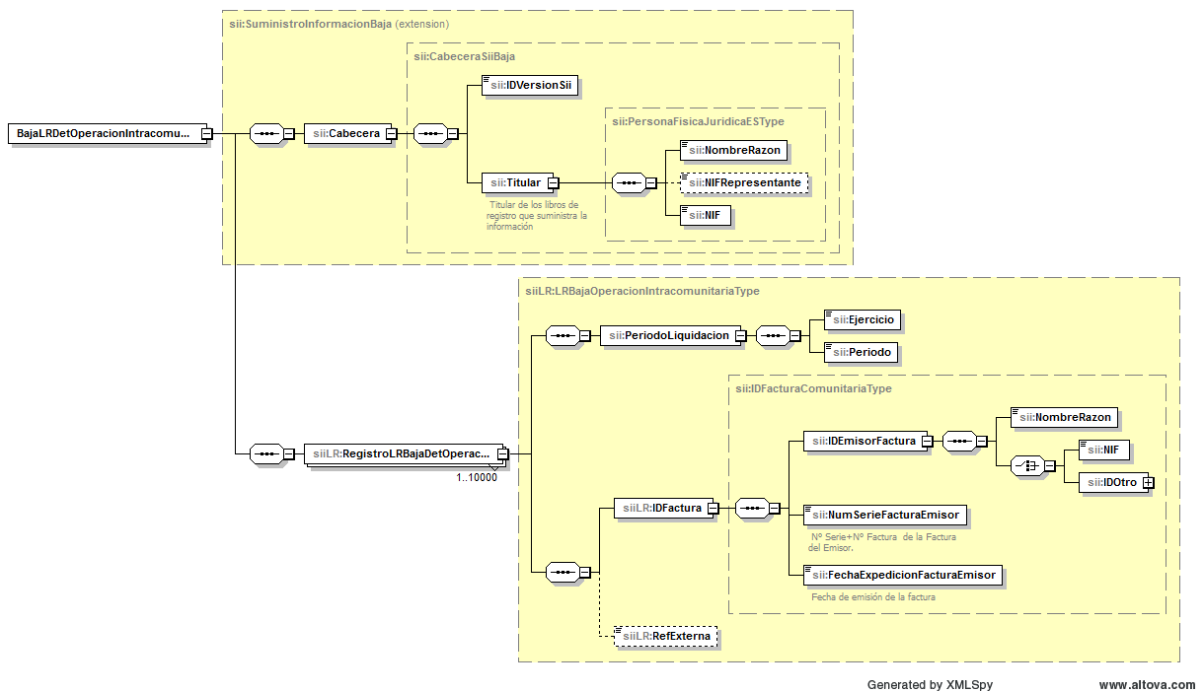

6.2.4.3 Consulta de facturas presentadas previamente

La estructura de la petición será la siguiente:

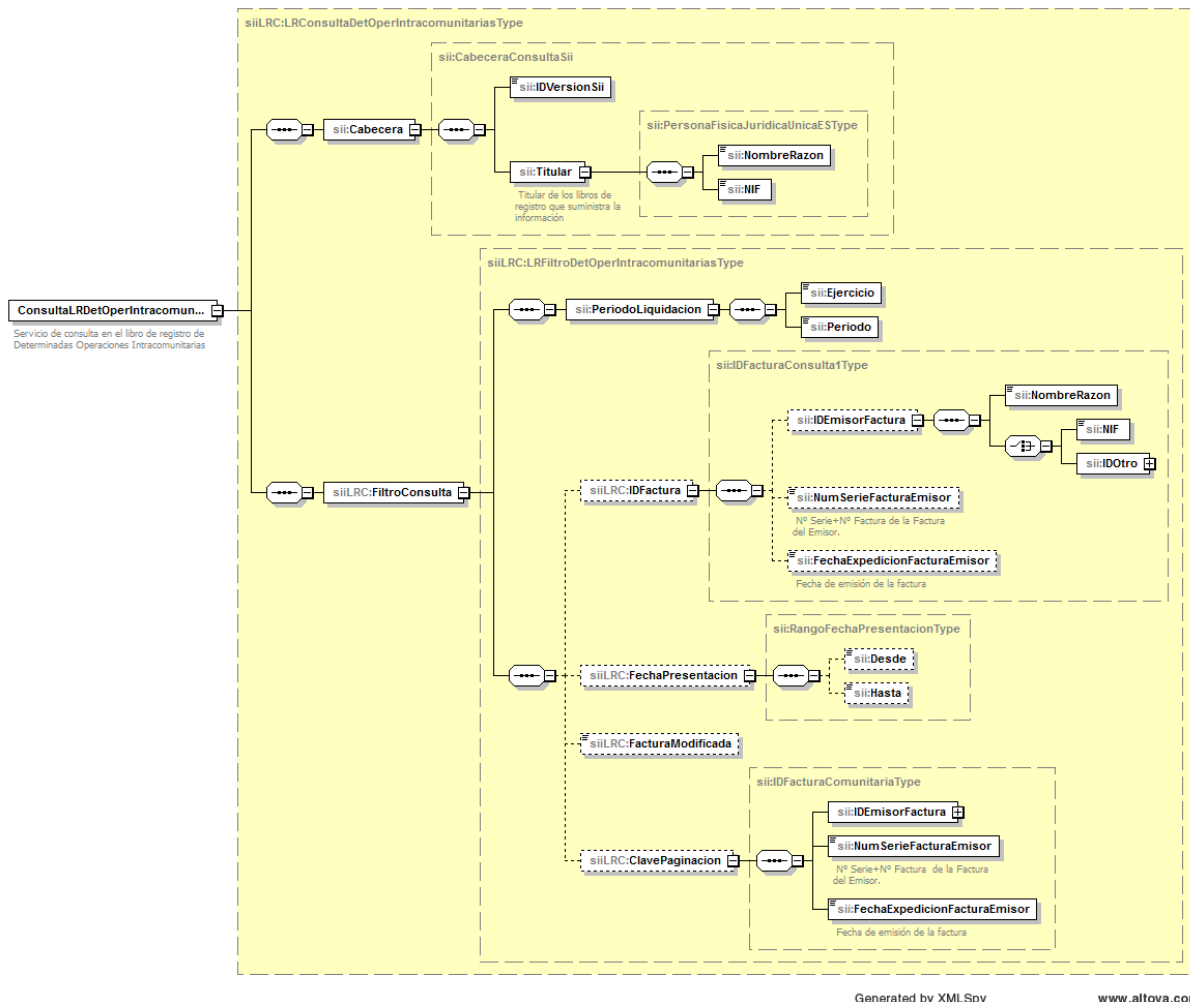

6.2.5 Suministro de Operaciones de trascendencia tributaria con carácter anual

6.2.5.1 Cobros en Metálico (Importes superiores a 6.000 euros que se hubieran percibido en metálico durante el ejercicio de una misma persona o entidad)

6.2.5.1.1 Alta/Modificación de cobros en Metálico

La estructura genérica de la petición será la siguiente:

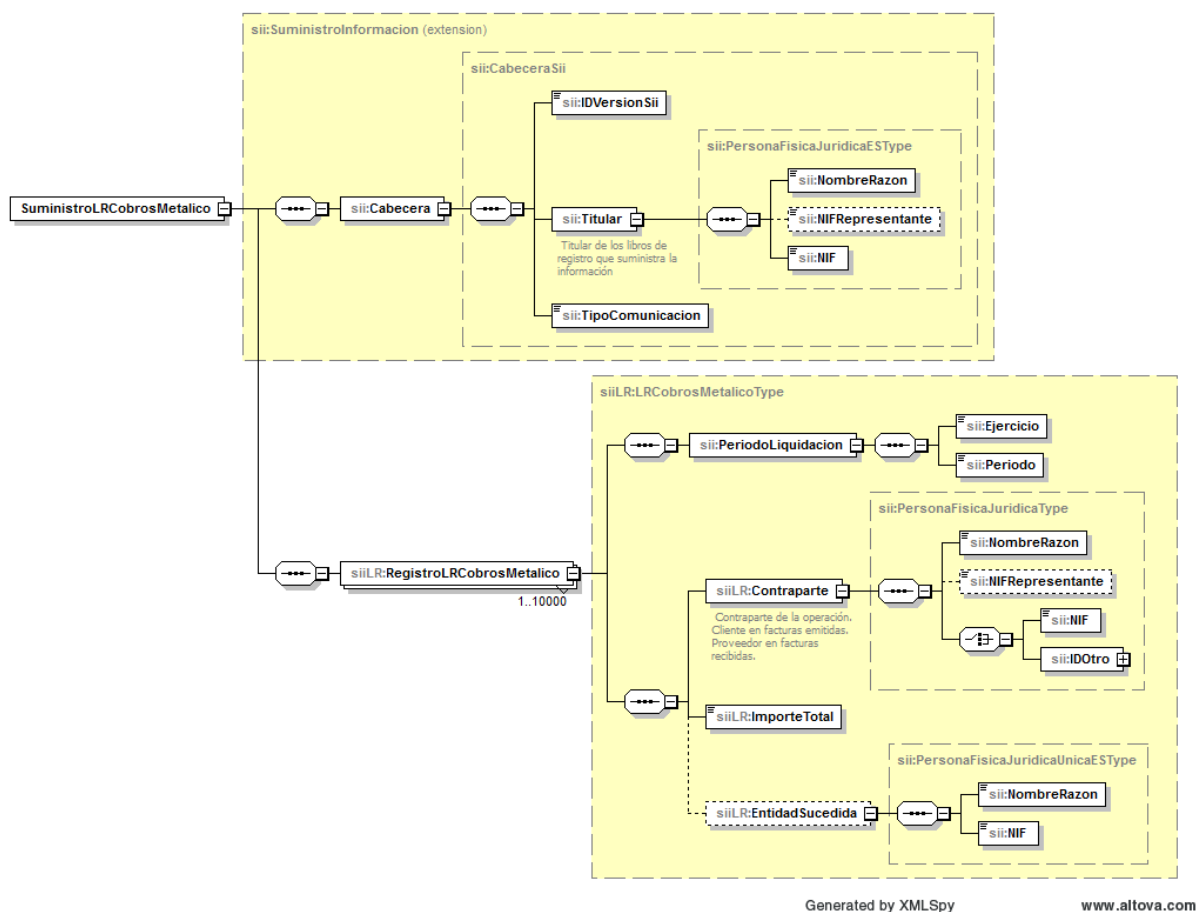

6.2.5.1.2 Baja de cobros en Metálico

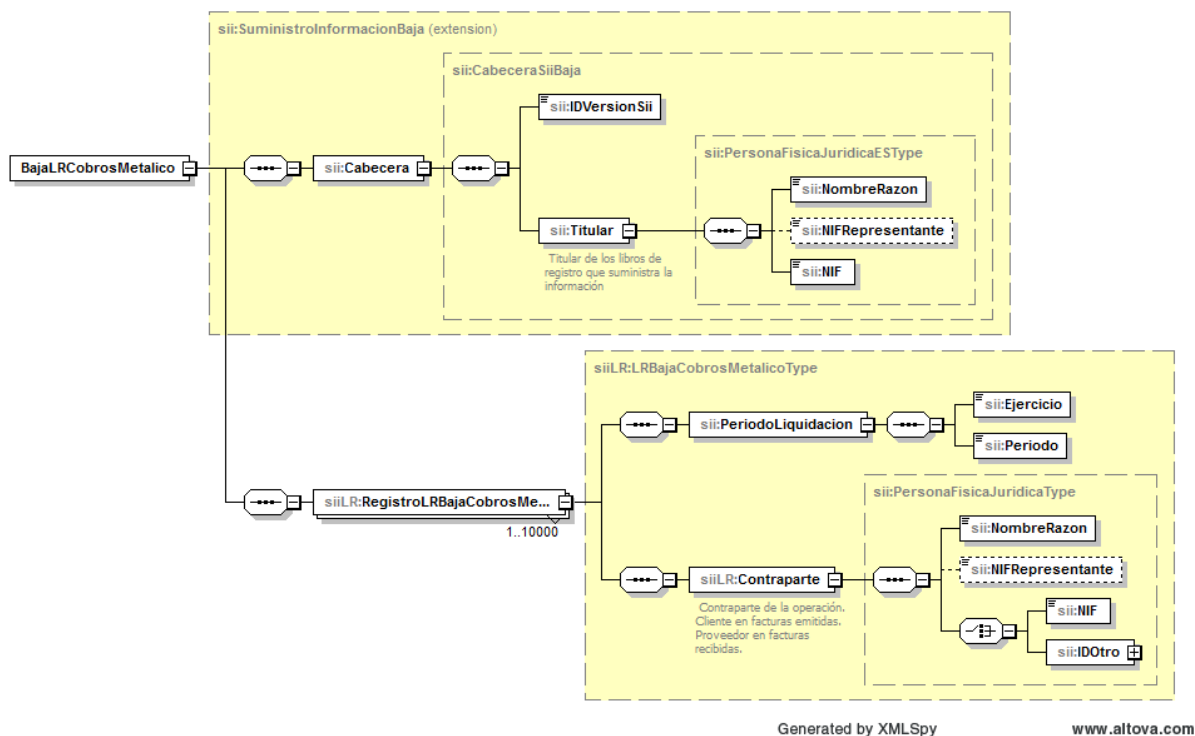

6.2.5.1.3 Consulta de cobros en Metálico presentados previamente

La estructura de la petición será la siguiente:

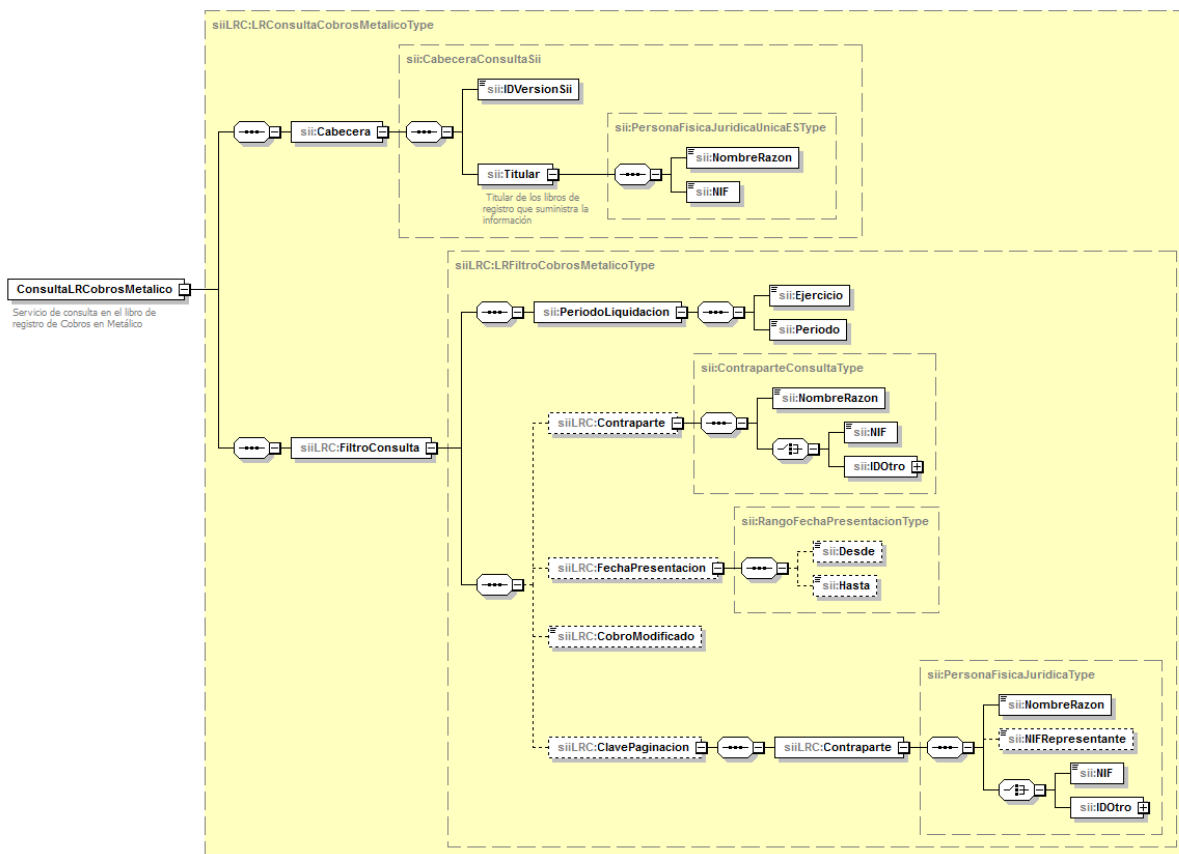

Generated by XMLSpy

www.altova.com

6.2.5.2 Operaciones de seguros (Las entidades aseguradoras informarán de las primas o contraprestaciones percibidas y las indemnizaciones o prestaciones satisfechas por las que no expidan factura)

6.2.5.2.1 Alta/Modificación de operaciones de seguros

La estructura genérica de la petición será la siguiente:

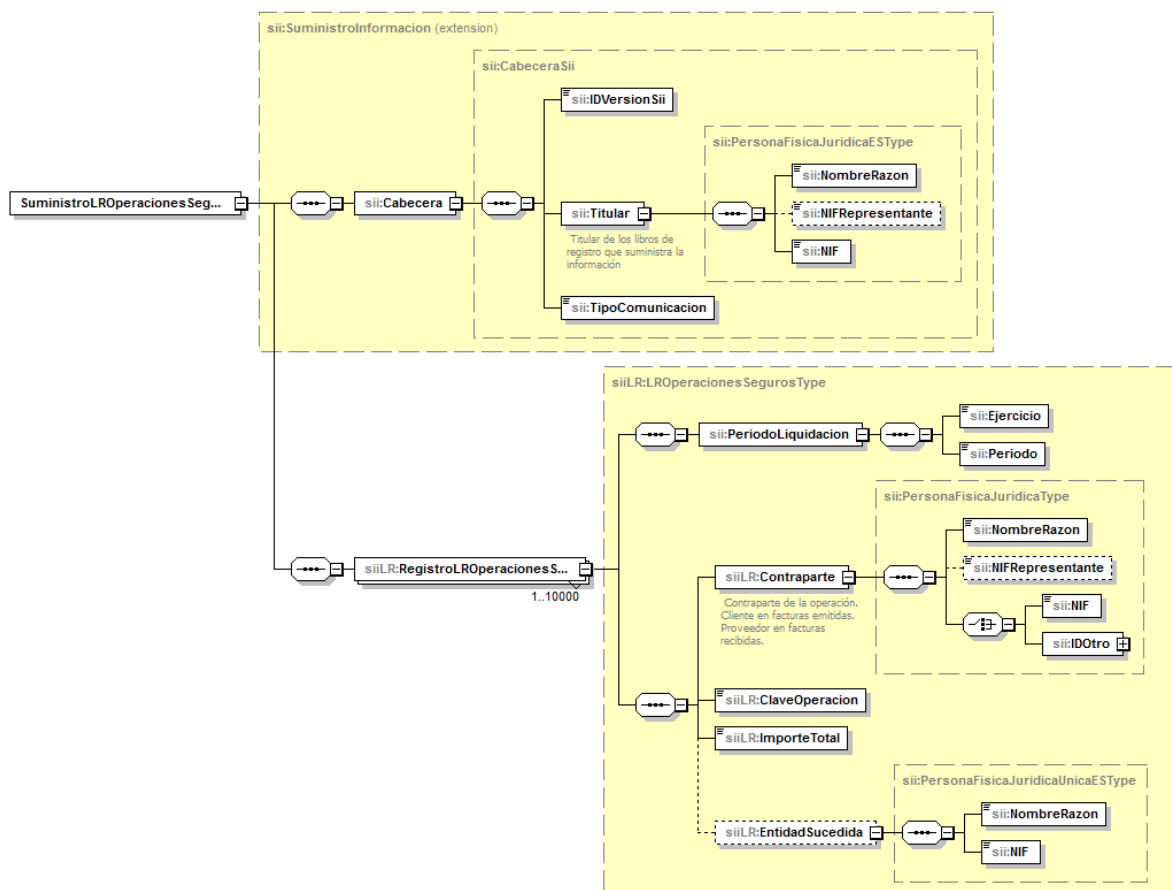

Generated by XMLSpy

www.altova.com

6.2.5.2.2 Baja de operaciones de seguros

La estructura genérica de la petición será la siguiente:

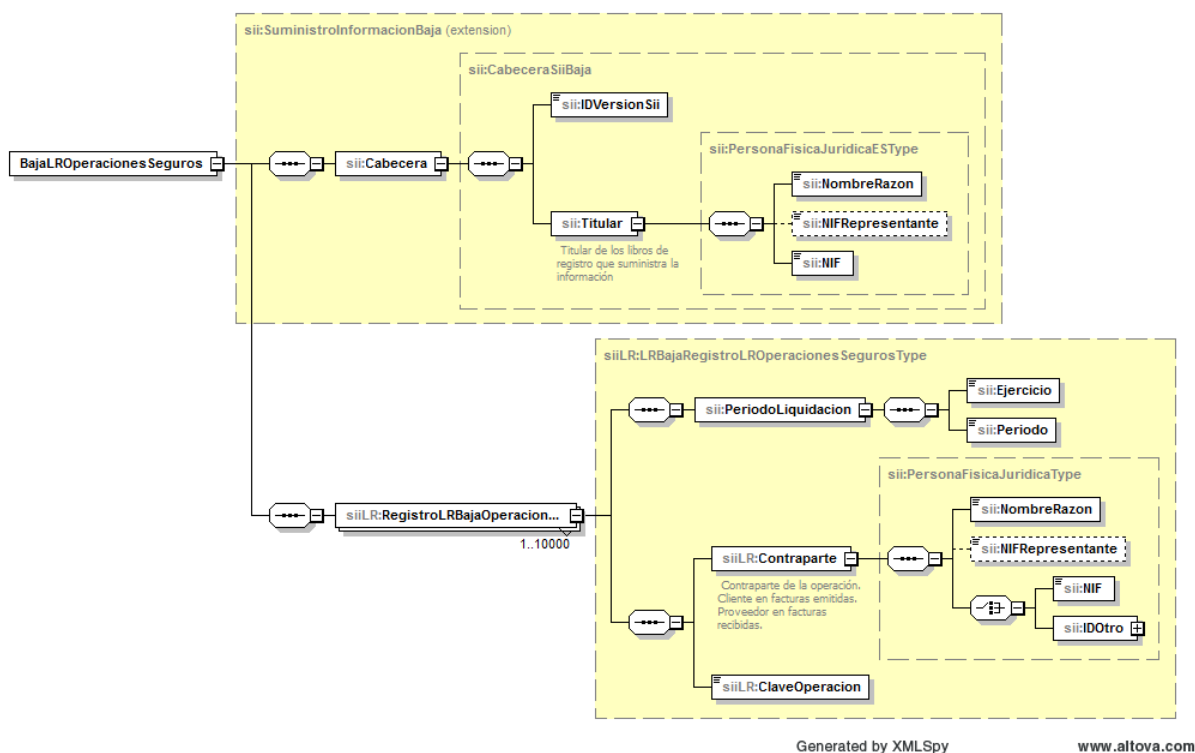

6.2.5.2.3 Consulta de operaciones de seguros presentados previamente

La estructura genérica de la petición será la siguiente:

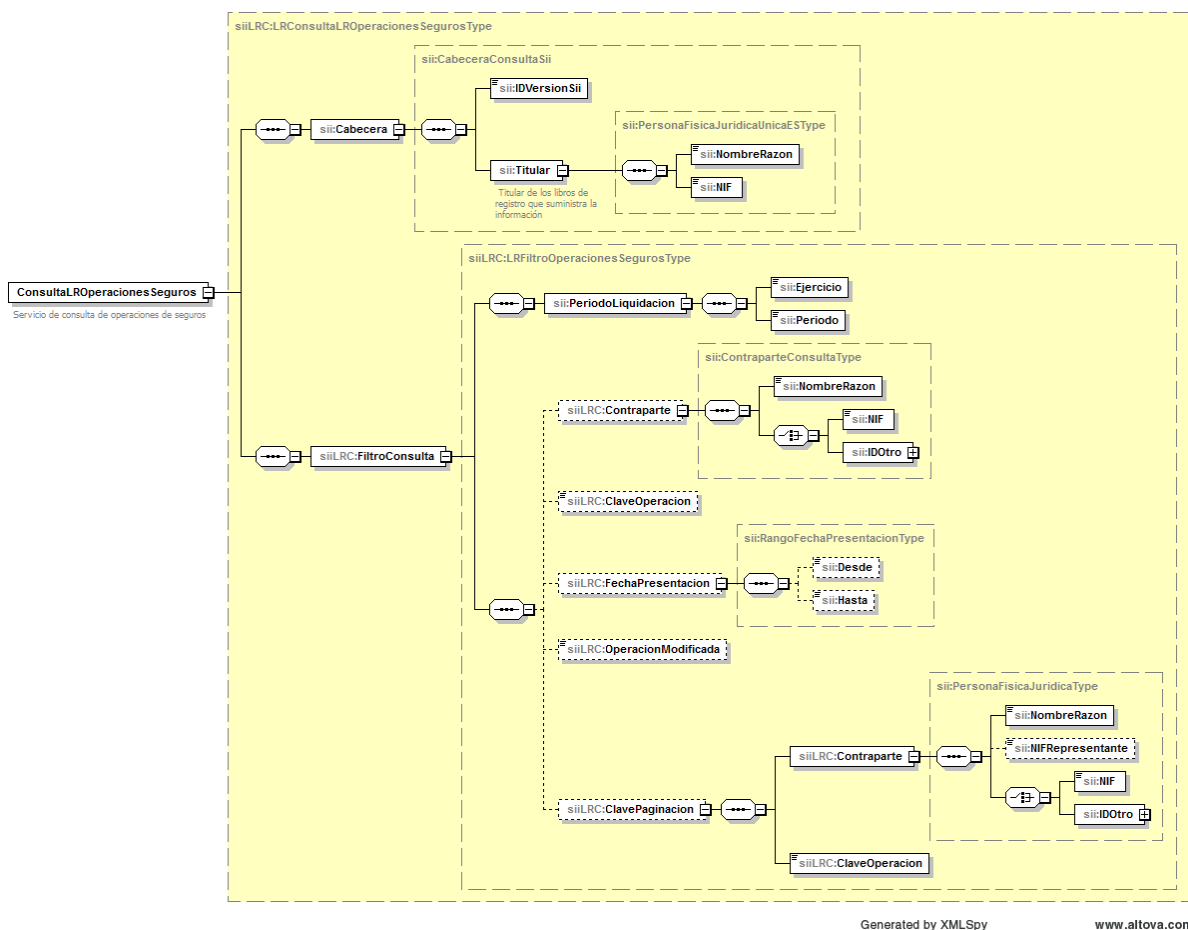

6.2.5.3 Agencias de viajes (Prestaciones de servicios en cuya realización intervienen actuando como mediadoras en nombre y por cuenta ajena a las que se refiere el apartado 7.b) de la disposición adicional tercera del DF 8/2013, de 26 de febrero)

6.2.5.3.1 Alta/Modificación de operaciones de agencias de viajes

La estructura genérica de la petición será la siguiente:

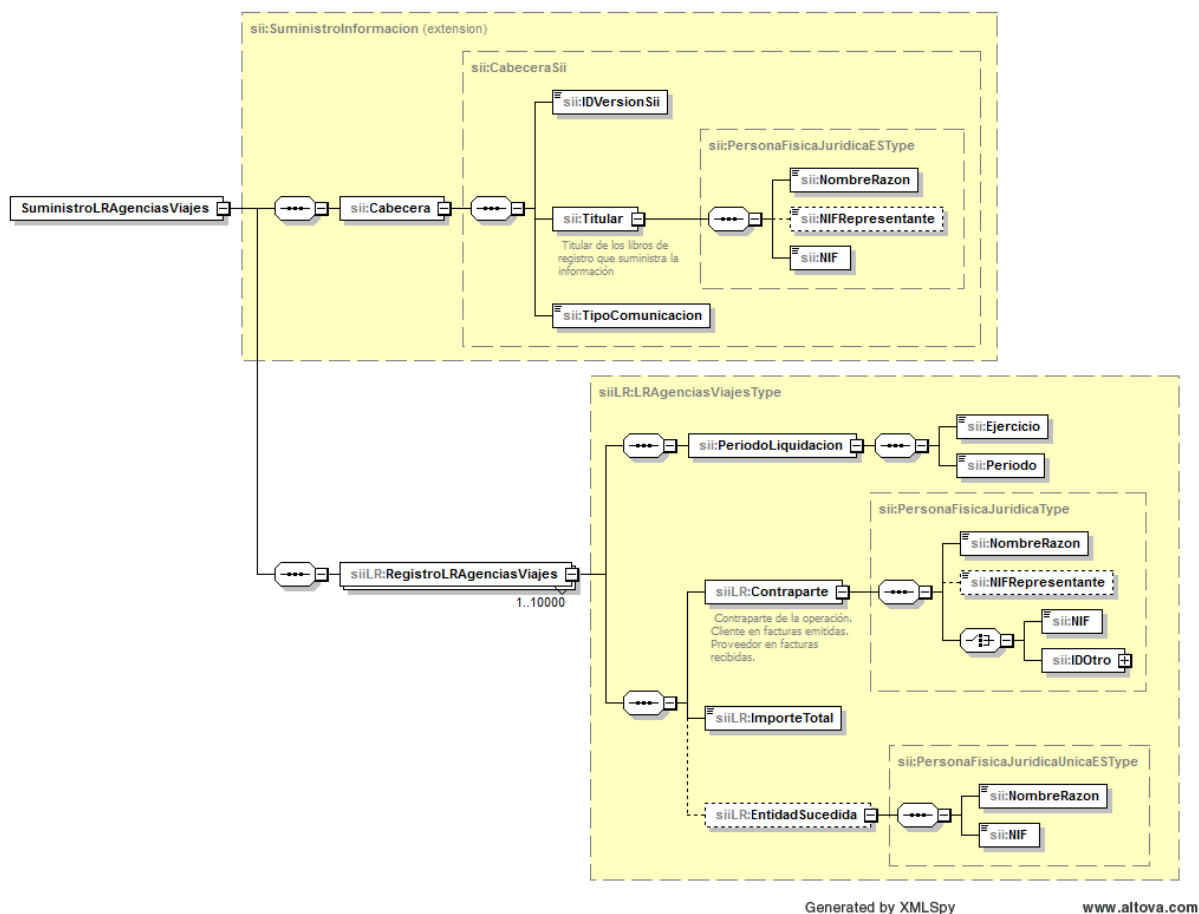

6.2.5.3.2 Baja de operaciones de agencias de viajes

La estructura genérica de la petición será la siguiente:

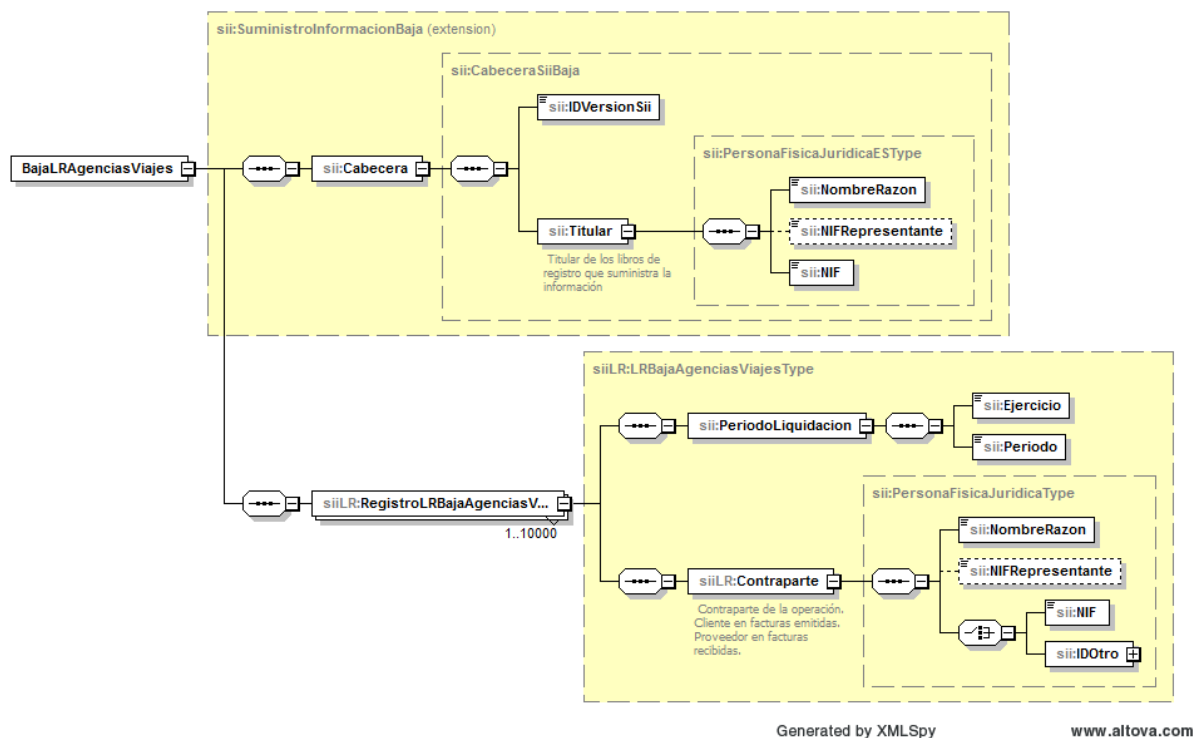

6.2.5.3.3 Consulta de operaciones de agencias de viajes presentados previamente

La estructura genérica de la petición será la siguiente:

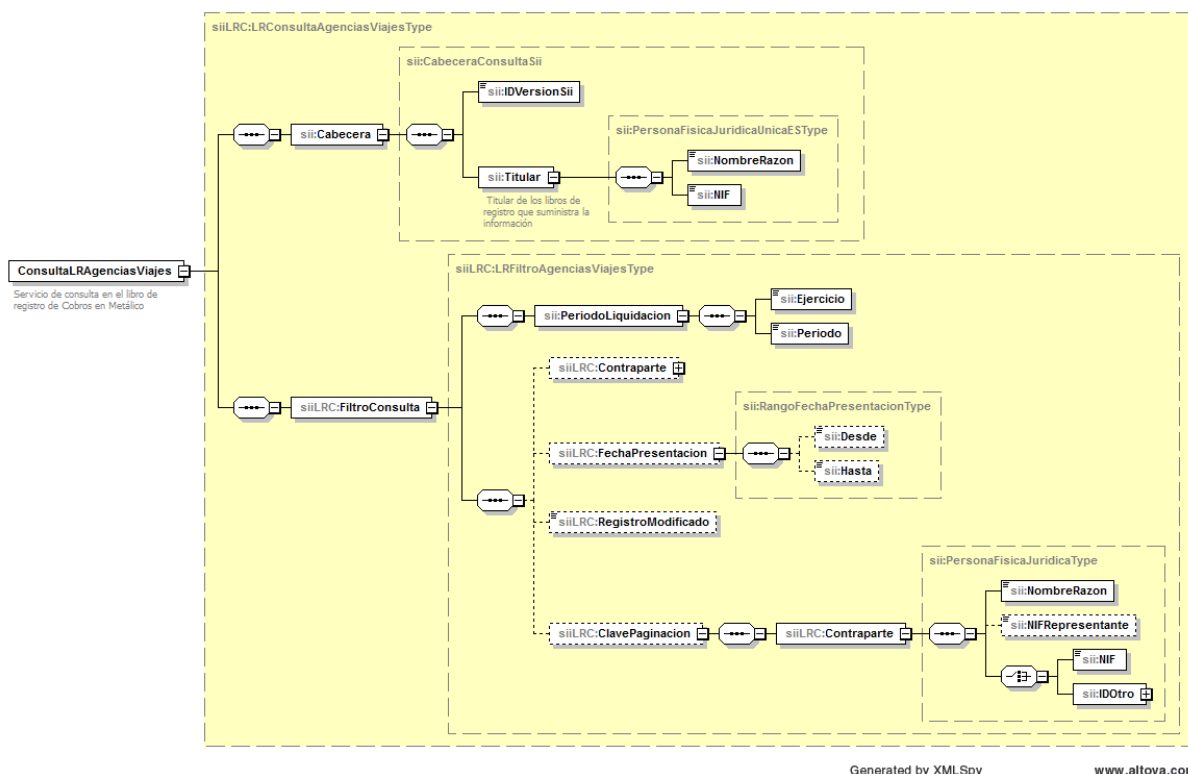

XML de “Respuesta” enviado por la Hacienda Foral:

Cuando el mensaje de petición se ha recibido correctamente en la Hacienda Foral y se está en disposición de procesar la información solicitada, se responderá con el documento XML “Respuesta” con la información que corresponda. En este caso, estará compuesto de:

- Cabecera
- Lista de facturas aceptadas, rechazadas y aceptadas con errores

6.2.6 Suministro de Información adicional de Inmuebles para el Libro de registro de Facturas Expedidas (cuando el número de inmuebles a informar sea superior a 15, el resto de inmuebles asociados a una misma factura se informarán de acuerdo al siguiente detalle)

6.2.6.1 Alta de Información Adicional de Inmuebles

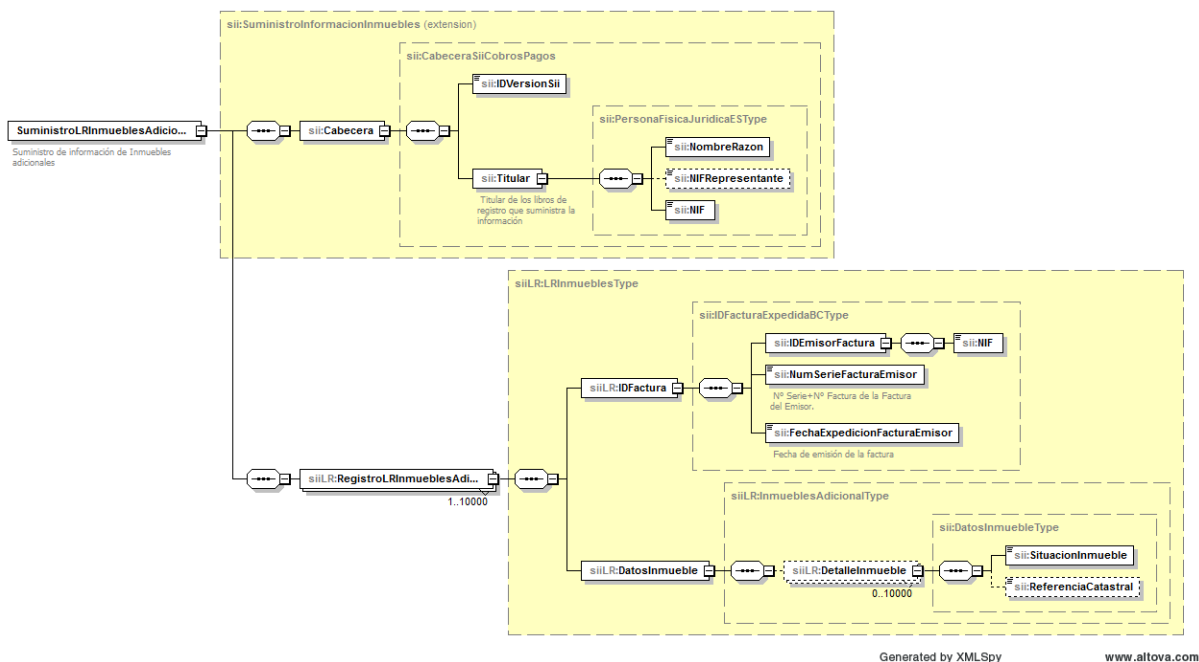

6.2.6.2 Consulta de Información Adicional de Inmuebles

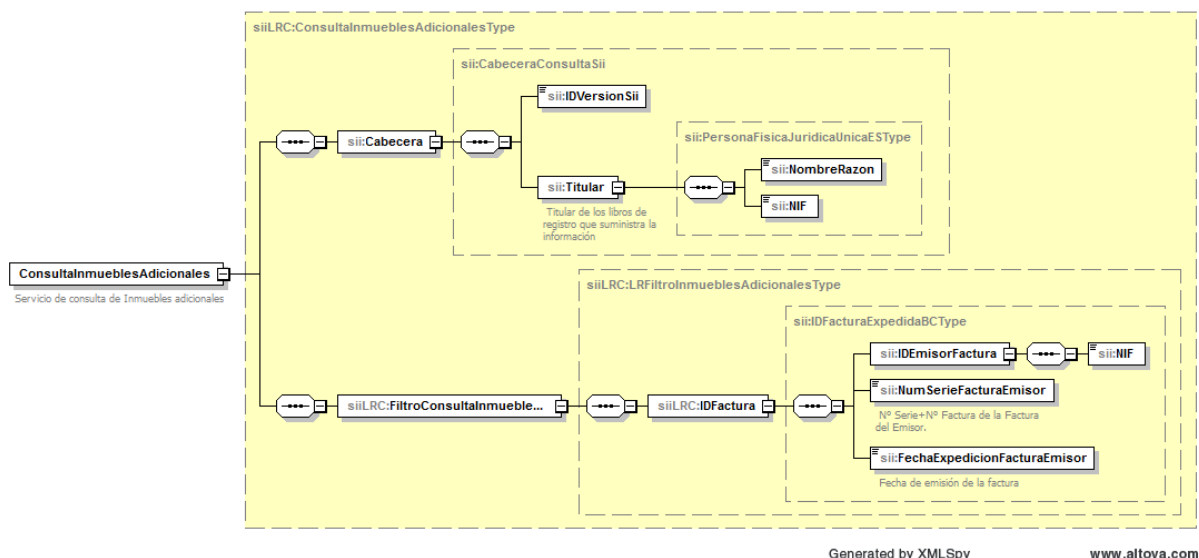

6.2.7 Libro registro de Determinadas Operaciones Intracomunitarias. Venta de bienes en consigna

6.2.7.1 Alta/Modificación de venta de bienes en consigna

La estructura genérica de la respuesta será la siguiente:

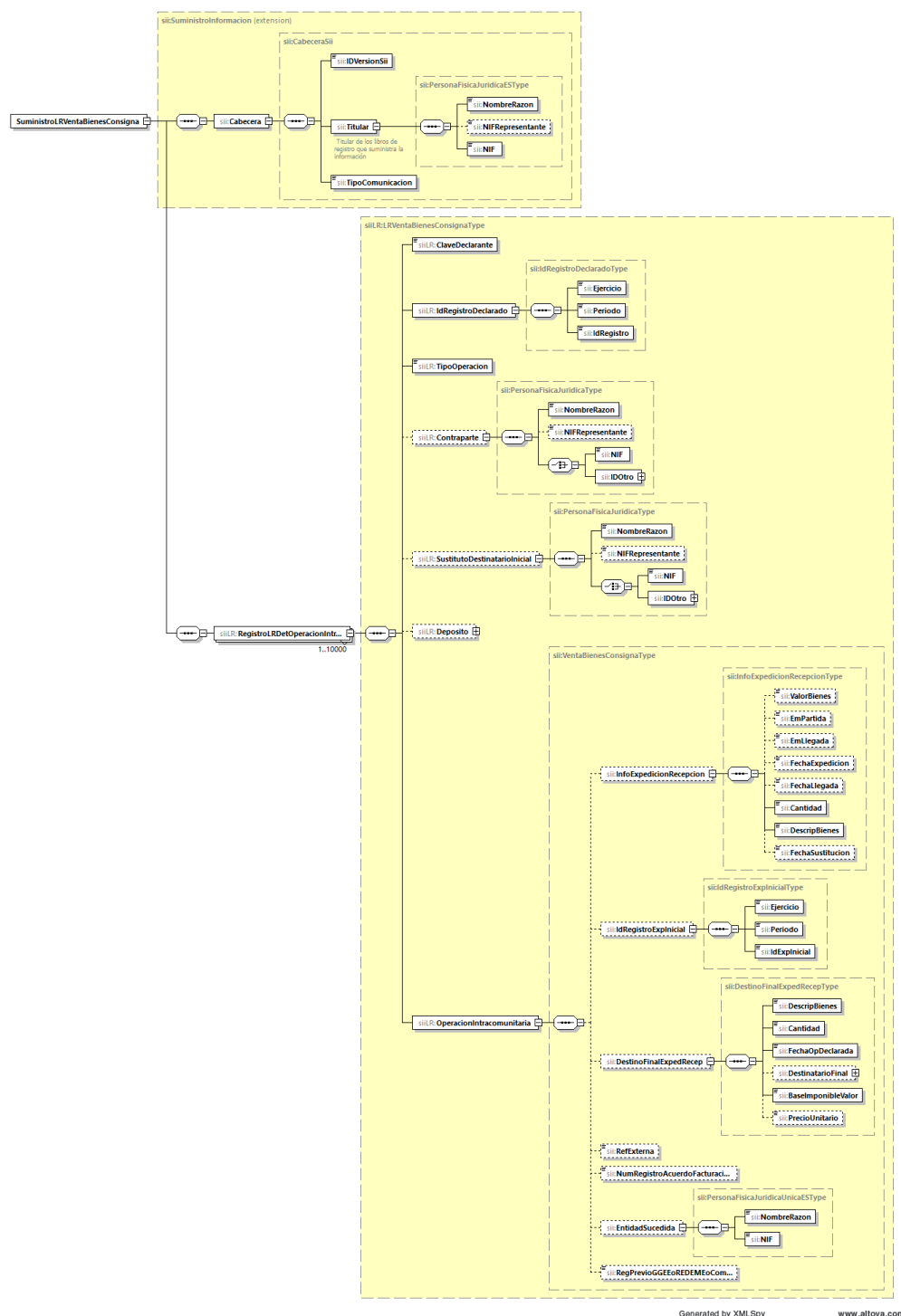

6.2.7.2 Baja de venta de bienes en consignación

La estructura de la petición será la siguiente:

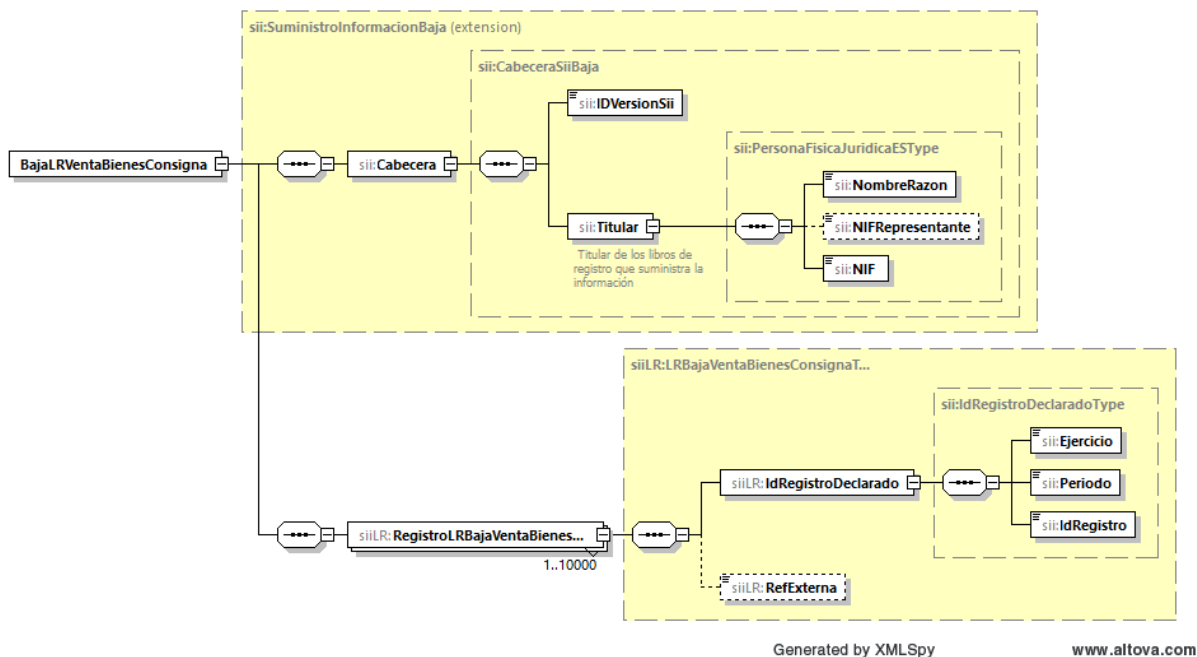

6.2.7.3 Consulta de venta de bienes en consigna presentados previamente

La estructura de la petición será la siguiente:

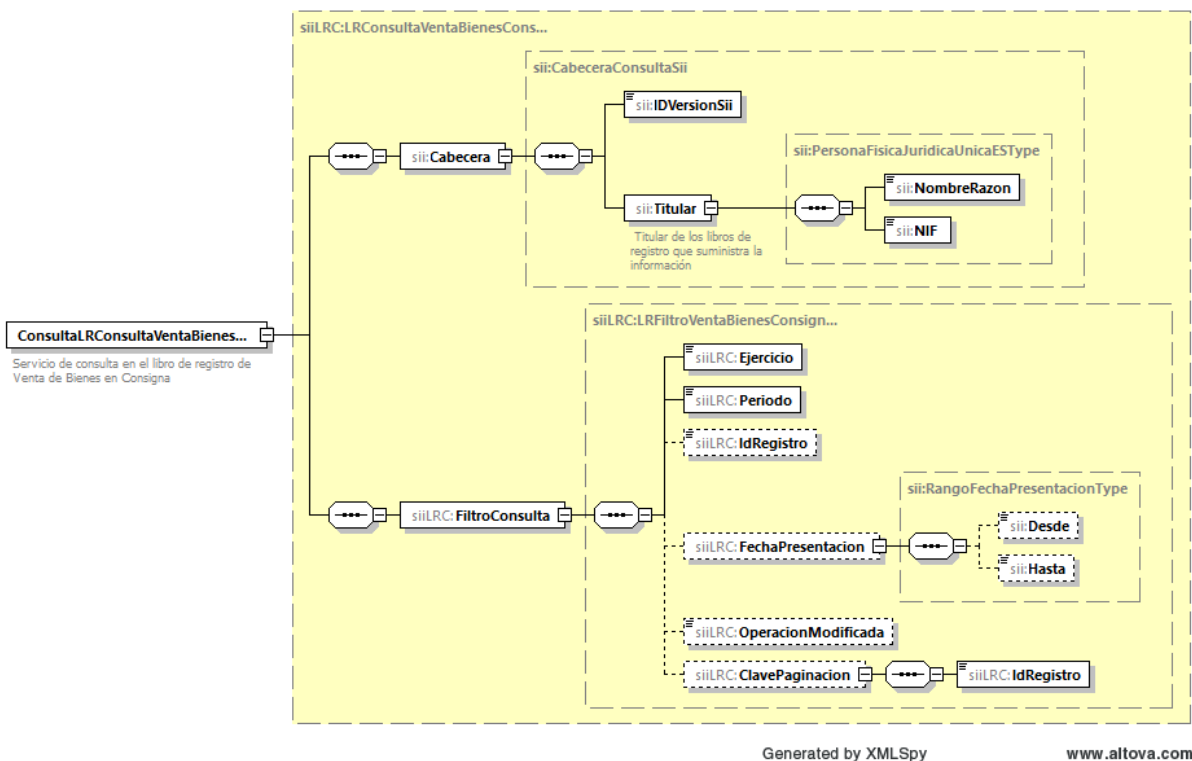

XML de “Respuesta” enviado por la Hacienda Foral:

Cuando el mensaje de petición se ha recibido correctamente en la Hacienda Foral y se está en disposición de procesar la información solicitada, se responderá con el documento XML “Respuesta” con la información que corresponda. En este caso, estará compuesto de:

- Cabecera
- Lista de facturas aceptadas, rechazadas y aceptadas con errores

6.2.8 Libro de registro de facturas expedidas

6.2.8.1 Respuesta de Alta/Modificación de facturas

La estructura genérica de la respuesta será la siguiente:

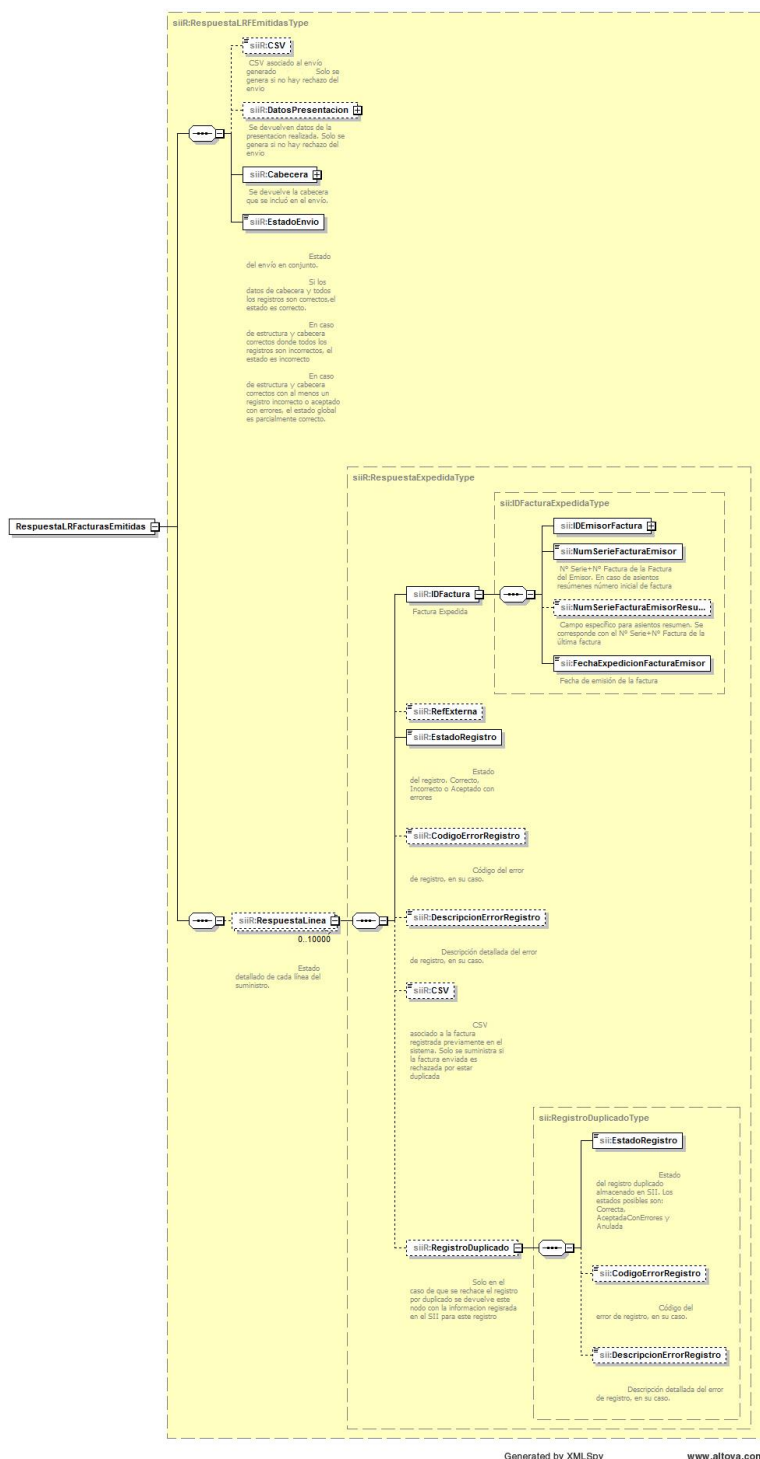

6.2.8.2 Respuesta de suministro de cobros sobre facturas registradas en el Libro de registro de Facturas Expedidas

La estructura genérica de la respuesta será la siguiente:

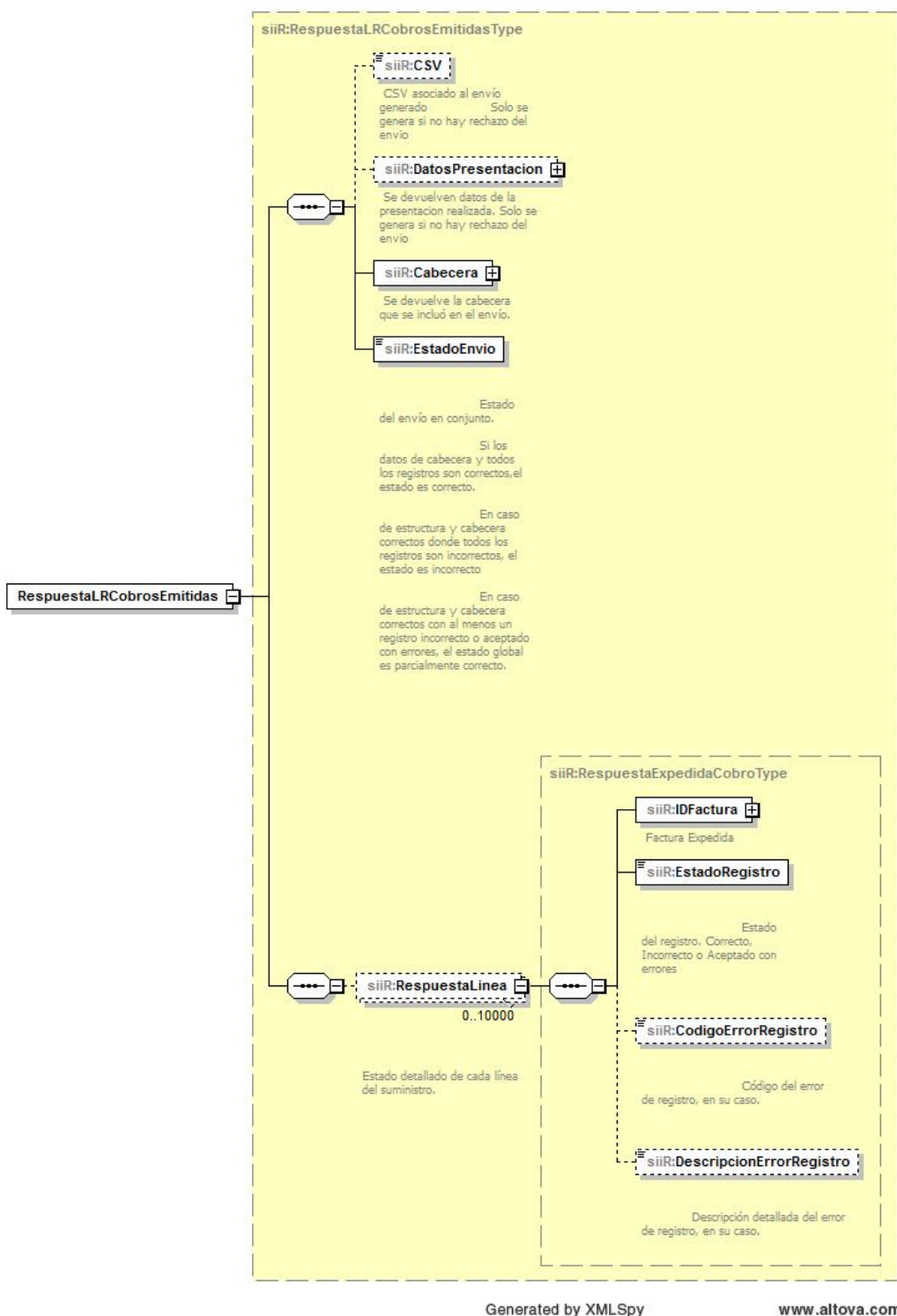

6.2.8.3 Respuesta de baja de facturas

La estructura de la respuesta será la siguiente:

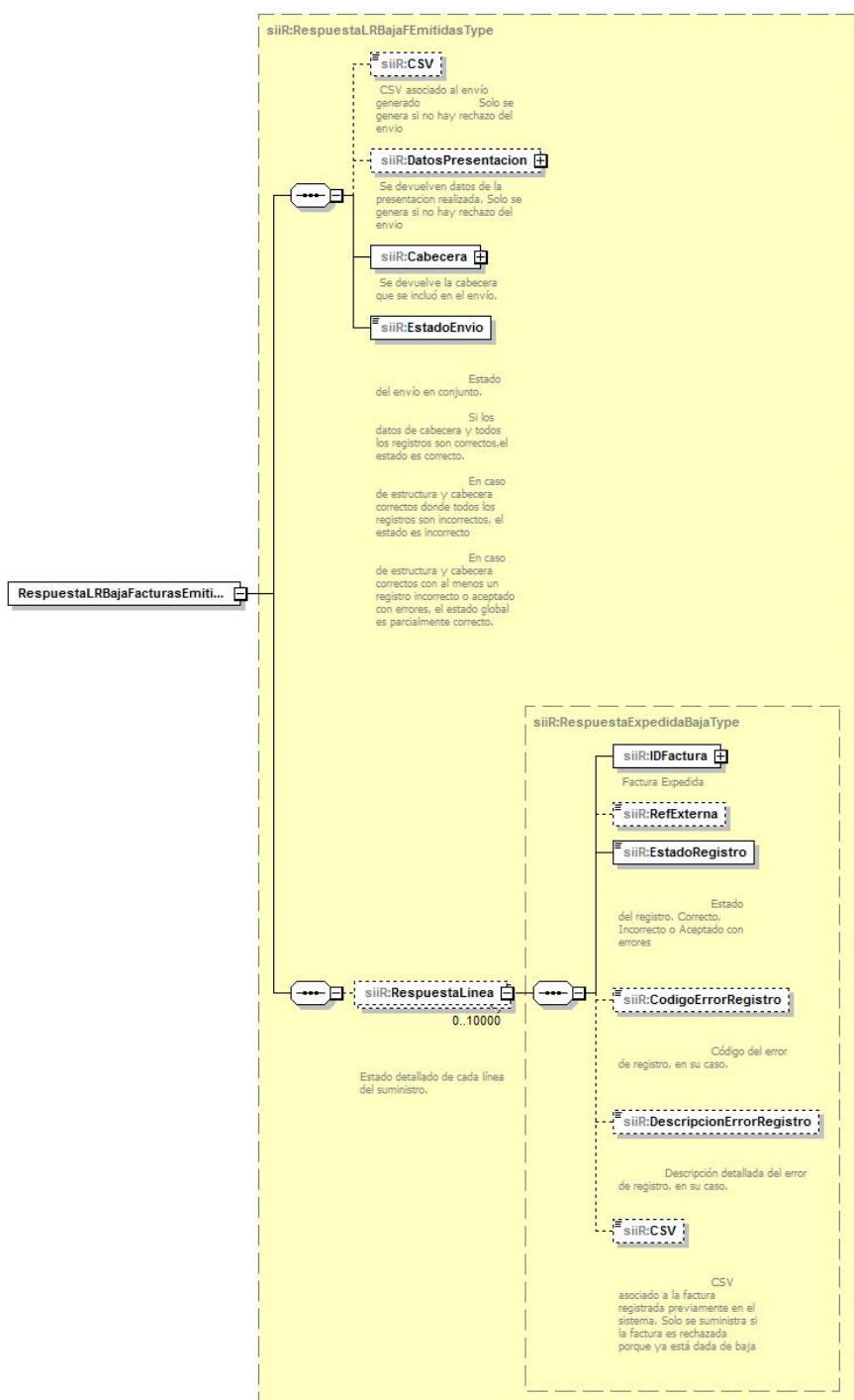

Generated by XMLSpy

www.altova.com

6.2.8.4 Respuesta de la Consulta de facturas presentadas previamente

La estructura de la respuesta será la siguiente:

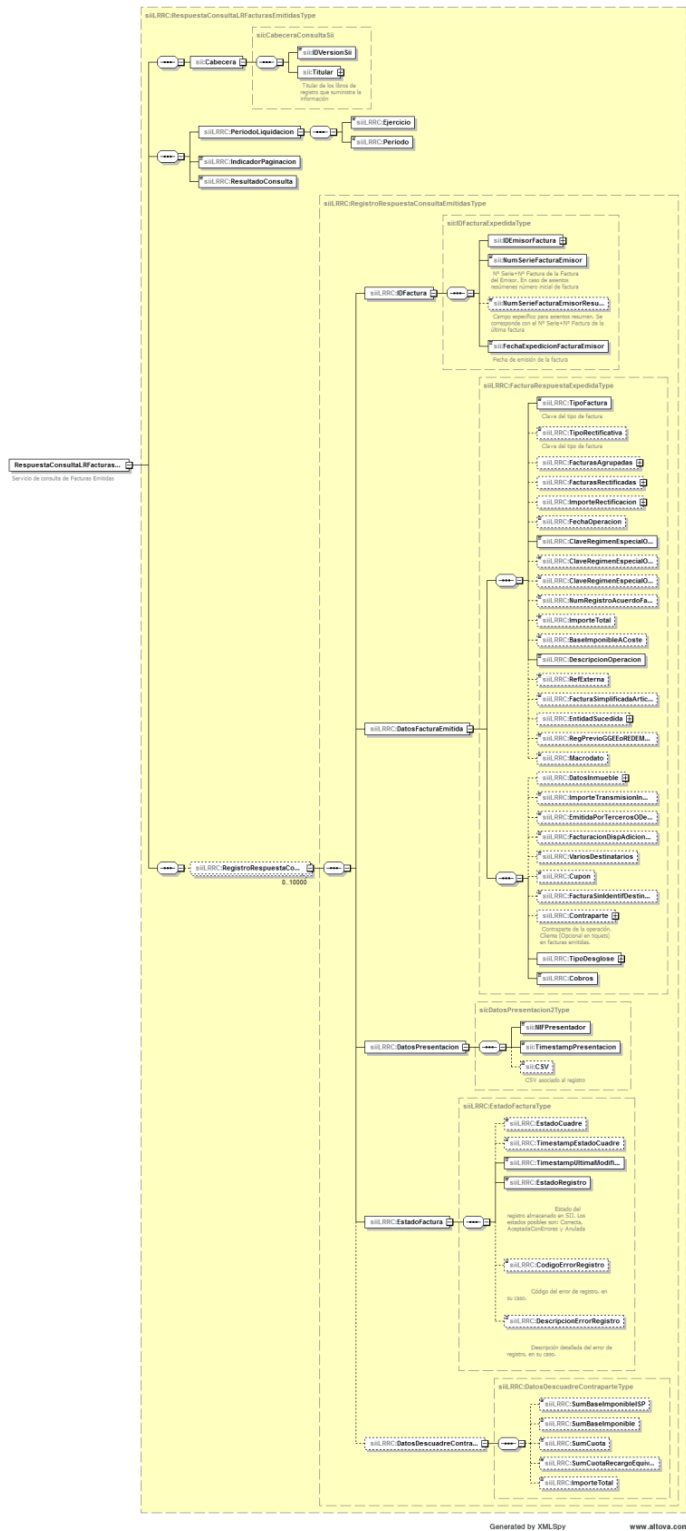

Generated by XMLSpy www.altova.com

6.2.8.5 Respuesta de la Consulta de cobros presentados previamente sobre facturas registradas en el Libro de registro de Facturas Expedidas.

La estructura de la respuesta será la siguiente:

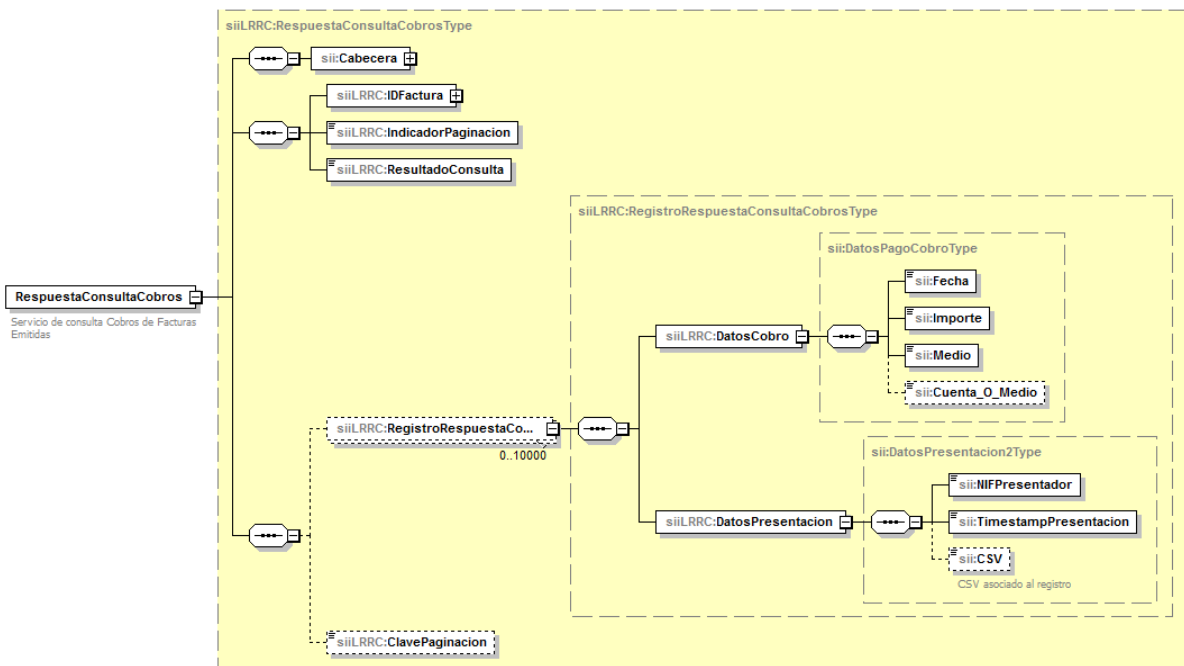

Generated by XMLSpy

www.altova.com

6.2.9 Libro de registro de facturas recibidas

6.2.9.1 Respuesta de Alta/Modificación de facturas

La estructura genérica de la respuesta será la siguiente:

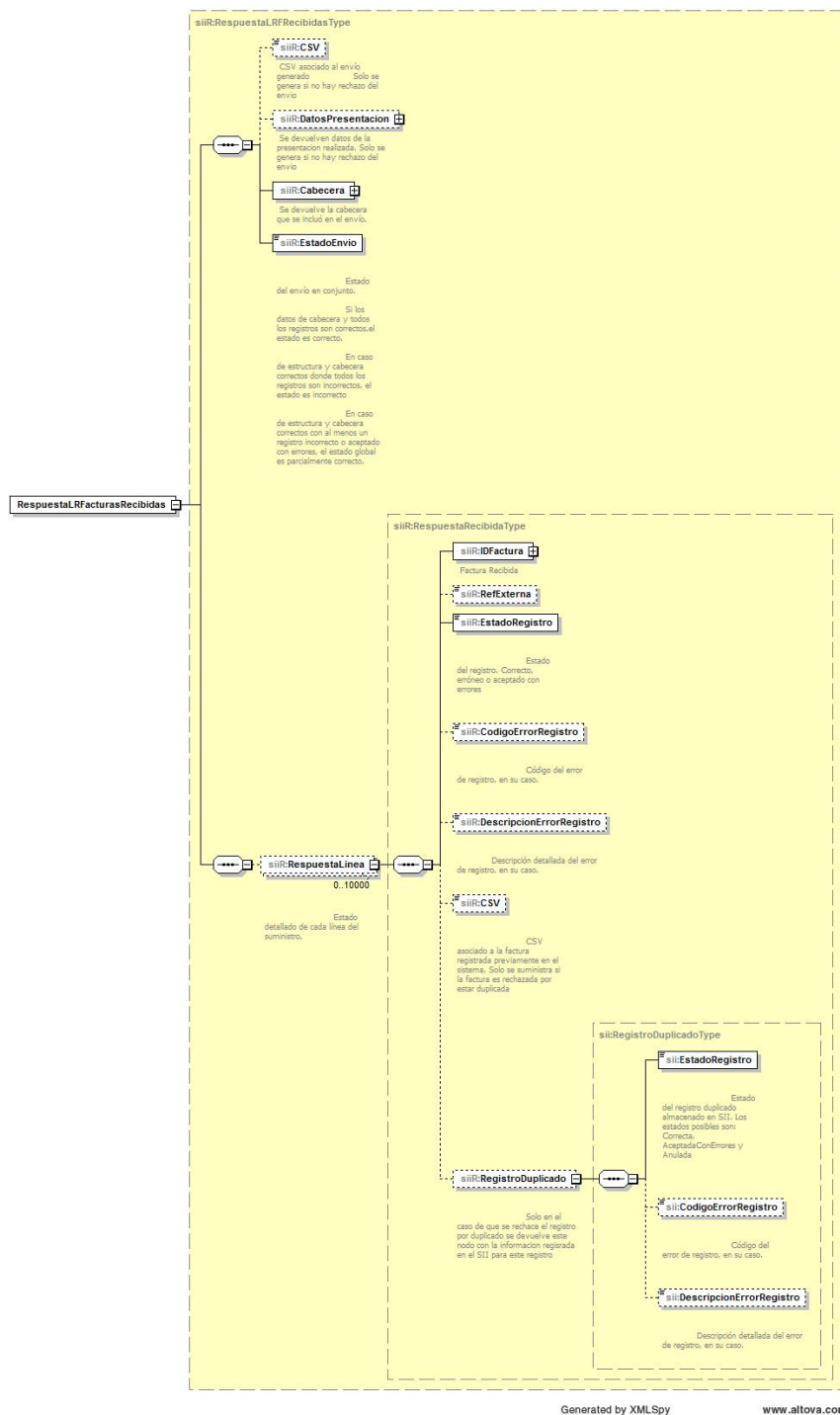

6.2.9.2 Respuesta de suministro de pagos sobre facturas registradas en el Libro de registro de Facturas Recibidas

La estructura genérica de la respuesta será la siguiente:

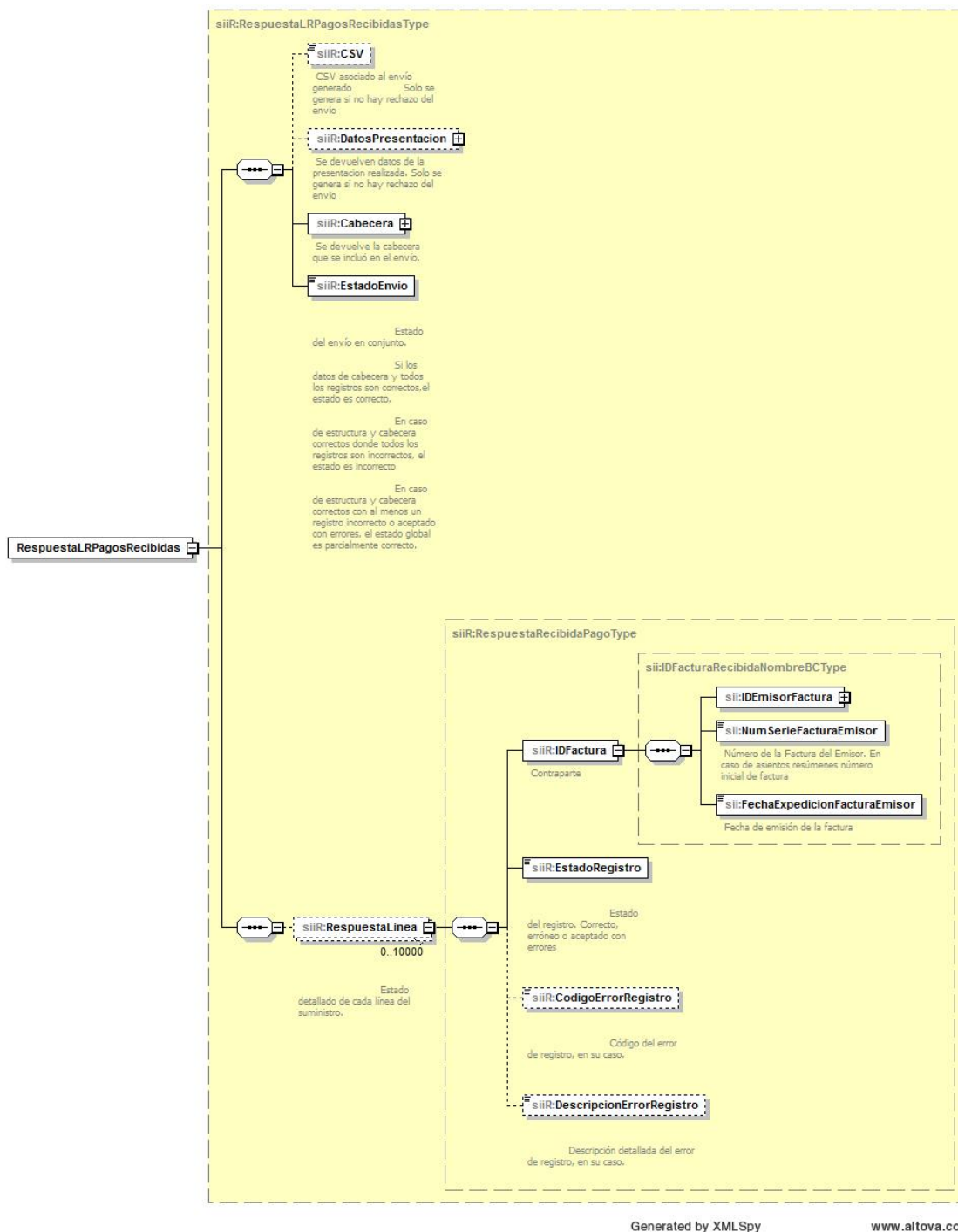

6.2.9.3 Respuesta de baja de facturas

La estructura de la respuesta será la siguiente:

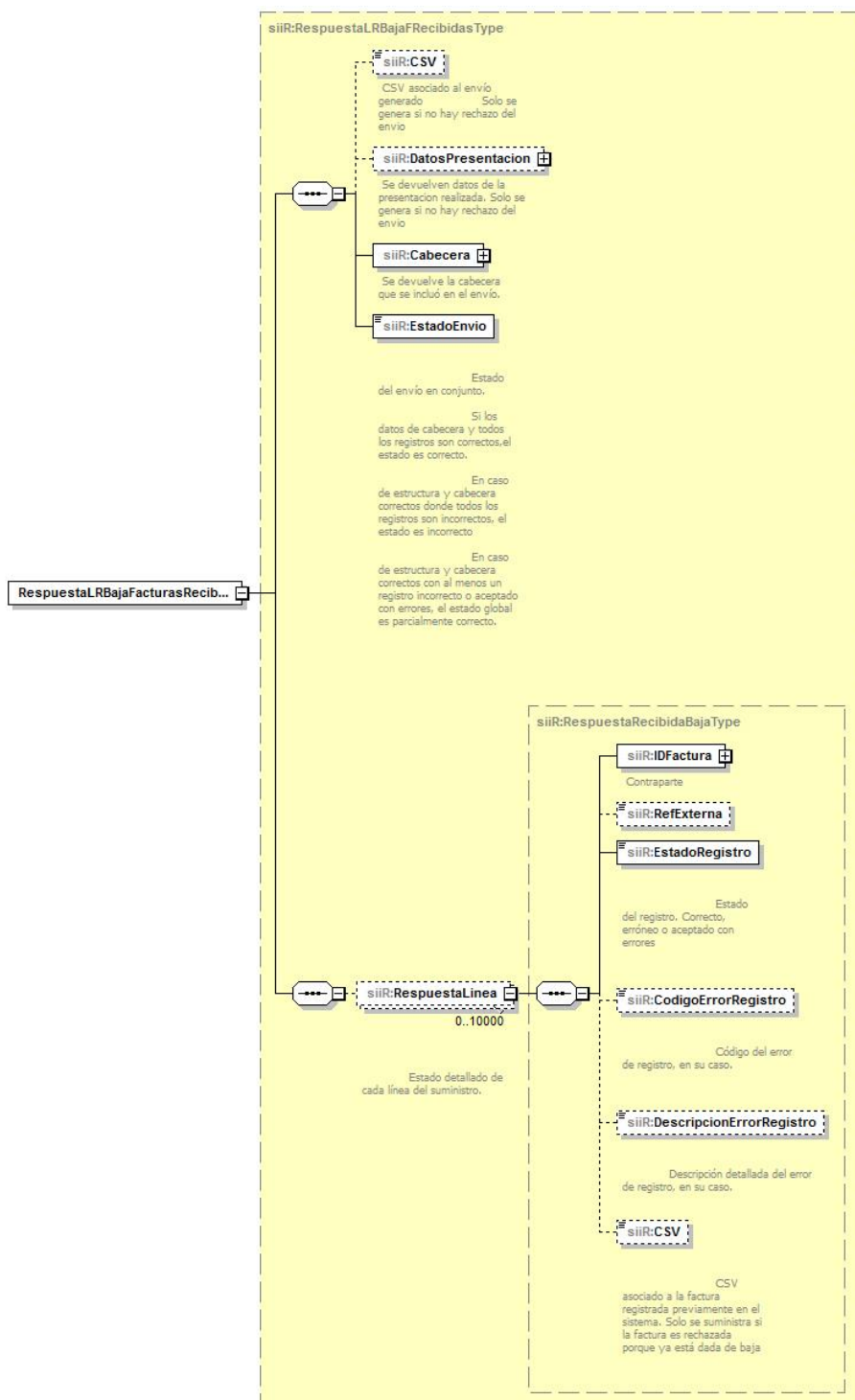

6.2.9.4 Respuesta de la Consulta de facturas presentadas previamente

La estructura de la respuesta será la siguiente:

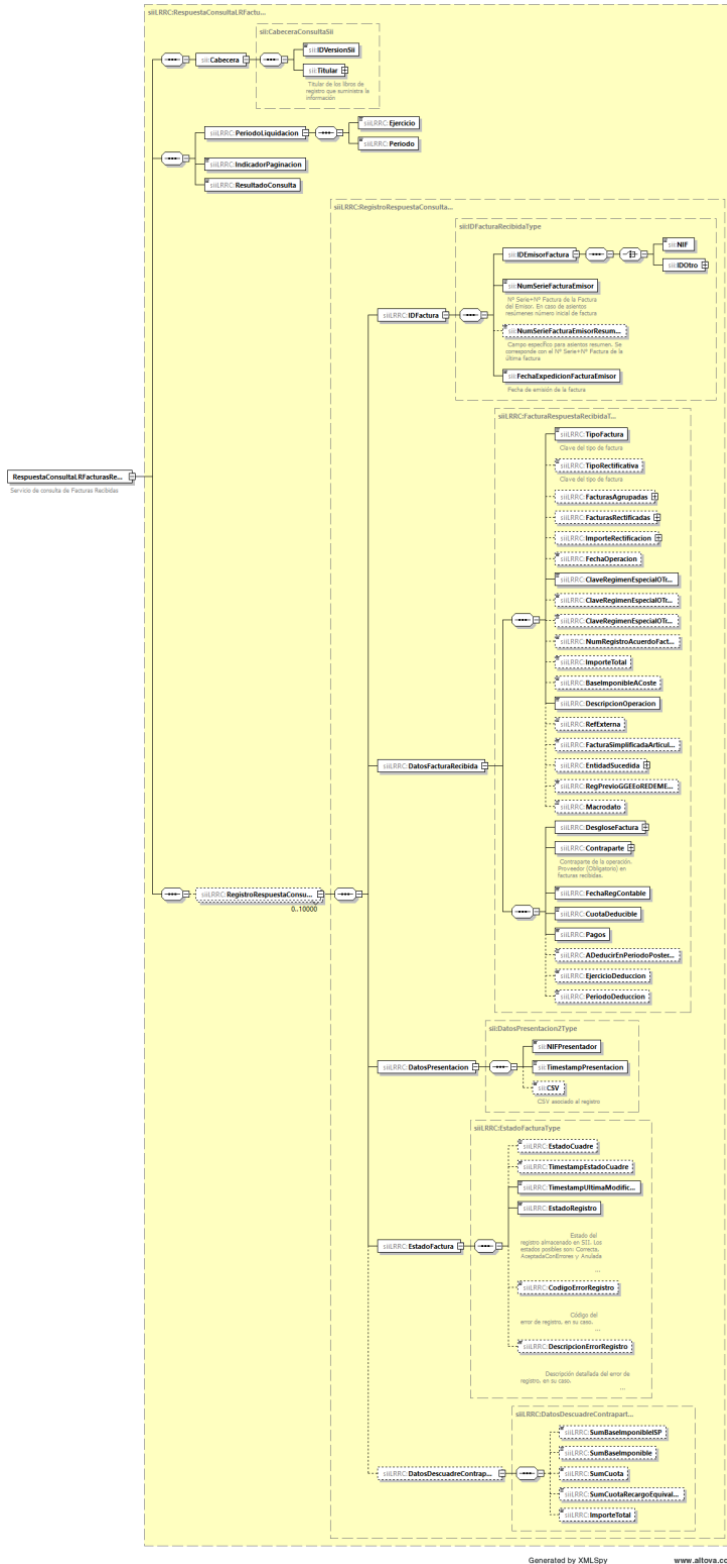

6.2.9.5 Respuesta de la Consulta de pagos presentados previamente sobre facturas registradas en el Libro de registro de Facturas Recibidas.

La estructura de la respuesta será la siguiente:

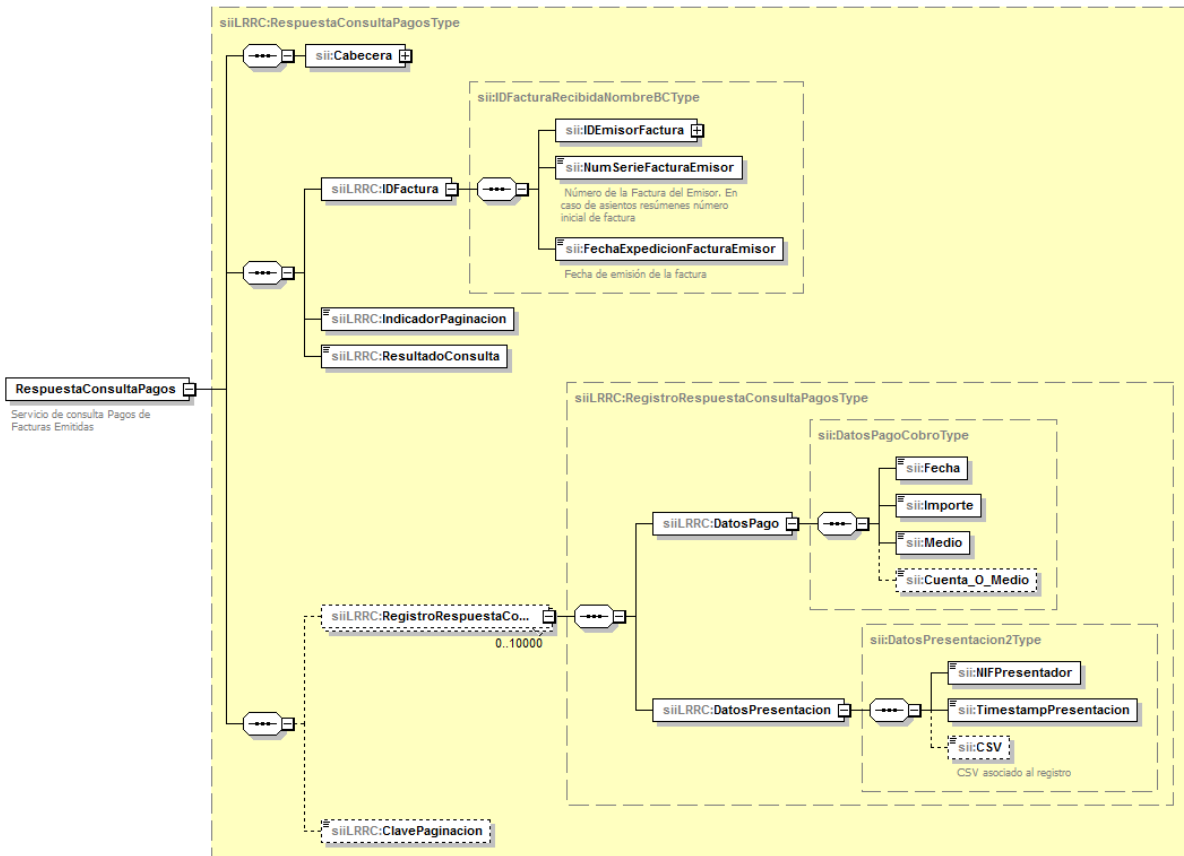

Generated by XMLSpy

www.altova.com

6.2.10 Libro de registro de bienes de inversión

6.2.10.1 Respuesta de Alta/Modificación de facturas

La estructura genérica de la respuesta será la siguiente:

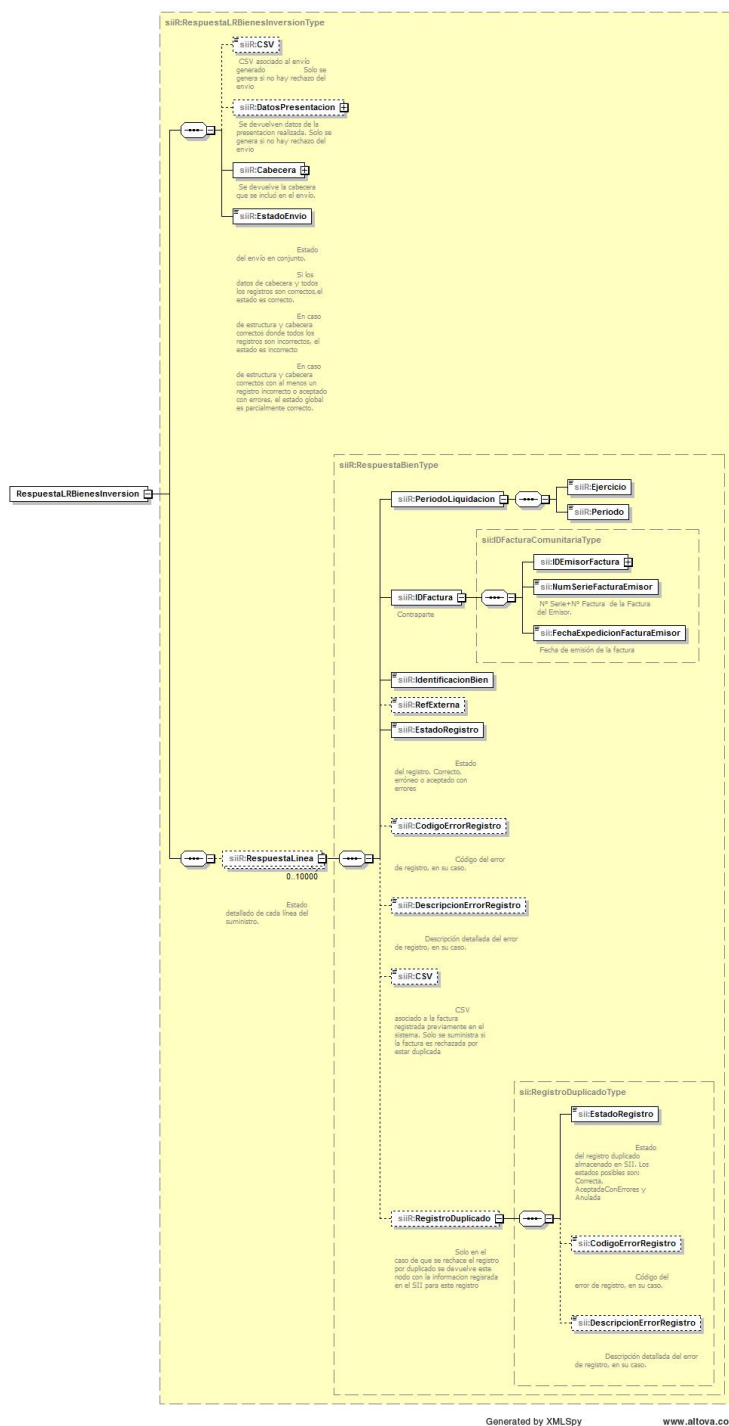

6.2.10.2 Respuesta de baja de facturas

La estructura de la respuesta será la siguiente:

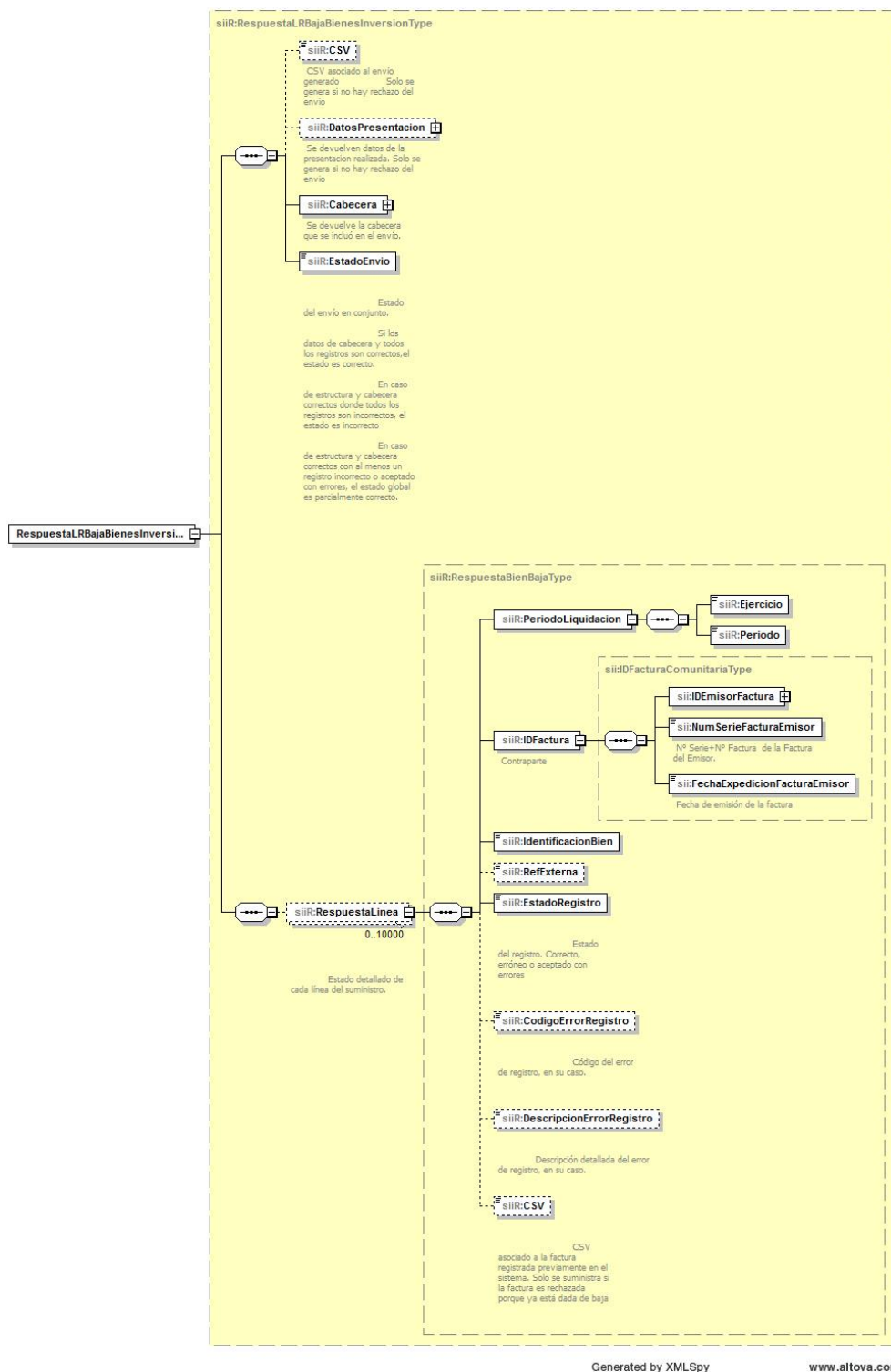

6.2.10.3 Respuesta de la Consulta de facturas presentadas previamente

La estructura de la respuesta será la siguiente:

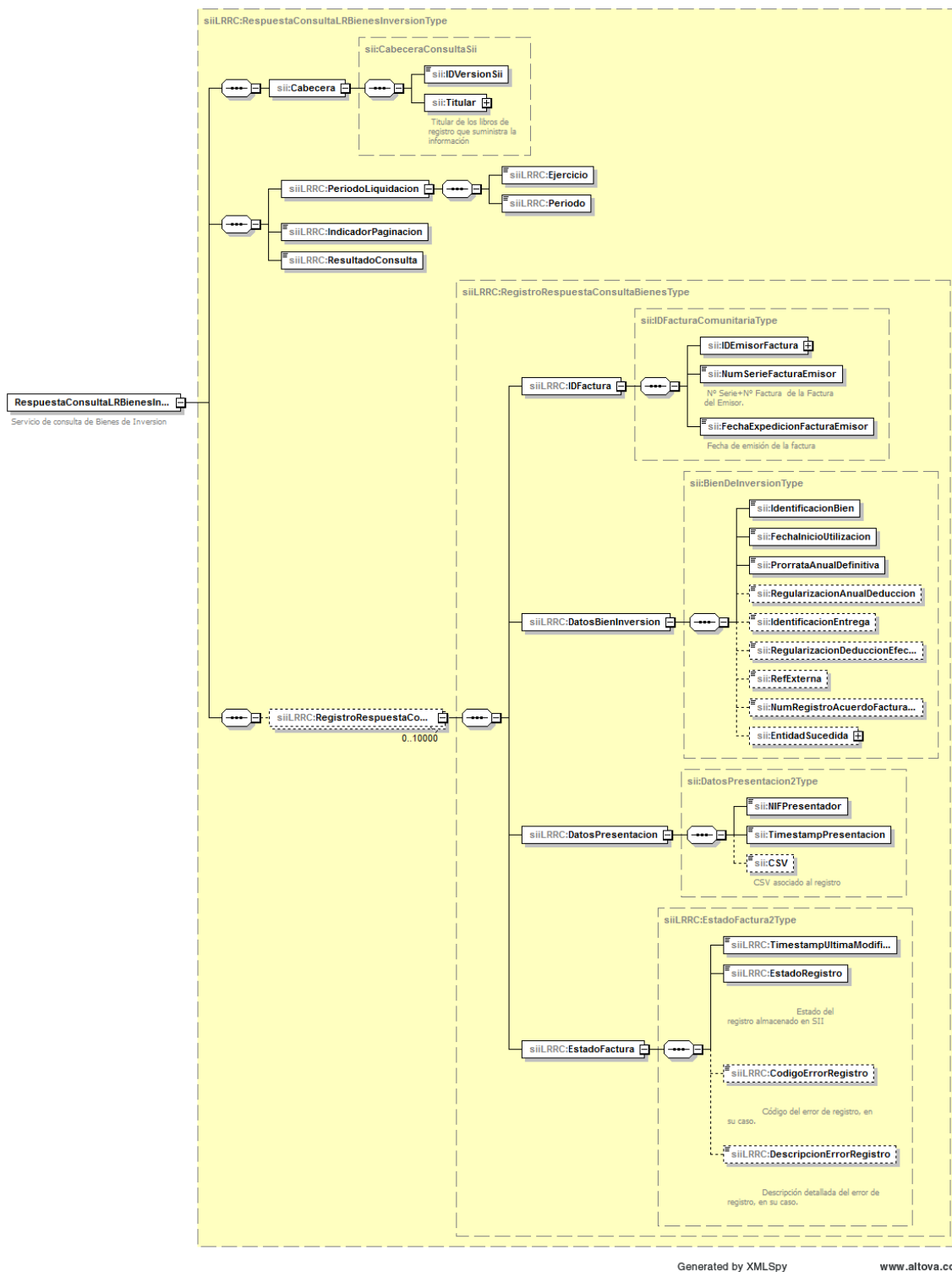

Generated by XMLSpy

www.altova.com

6.2.11 Libro de registro de determinadas operaciones intracomunitarias

6.2.11.1 Respuesta de Alta/Modificación de facturas

La estructura genérica de la respuesta será la siguiente:

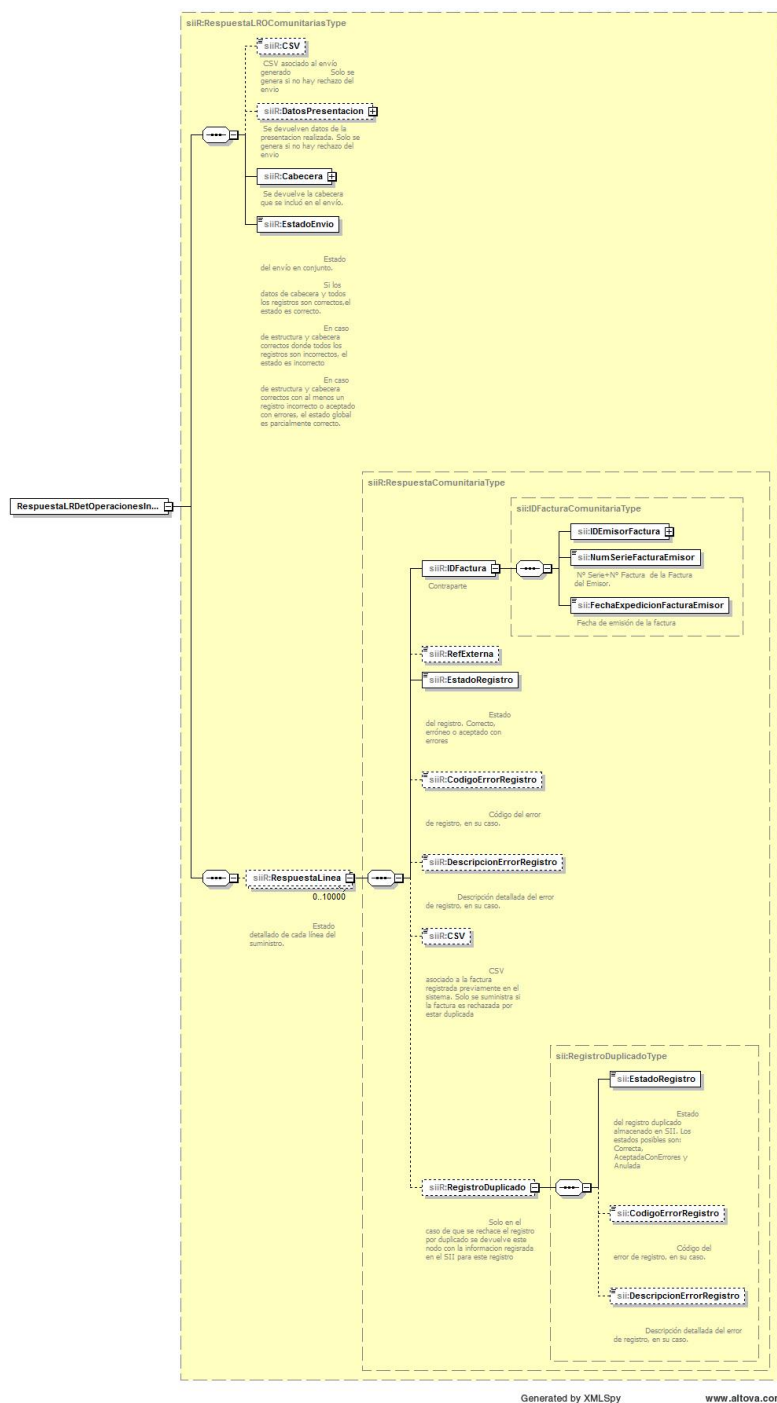

6.2.11.2 Respuesta de baja de facturas

La estructura de la respuesta será la siguiente:

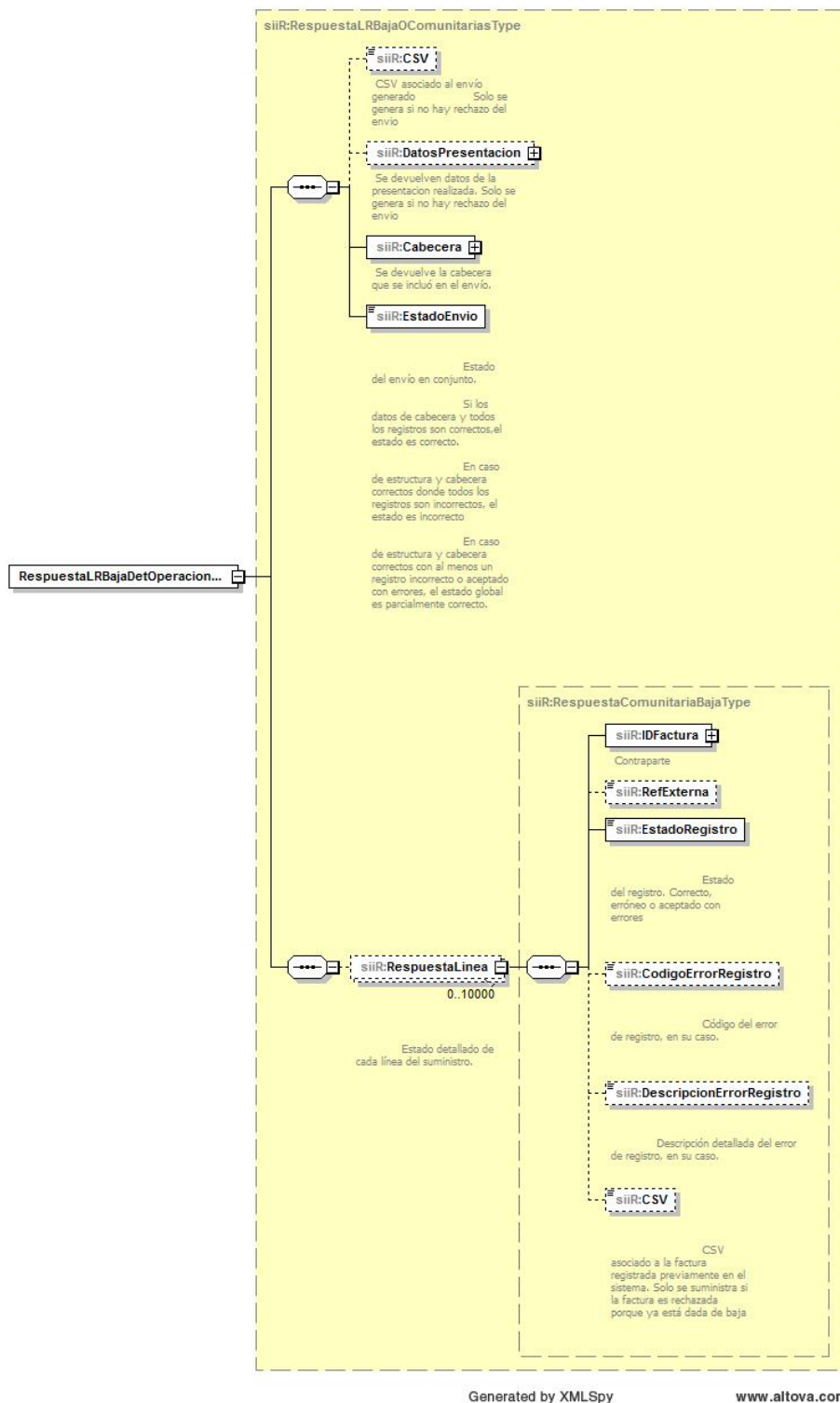

6.2.11.3 Respuesta de la Consulta de facturas presentadas previamente

La estructura de la respuesta será la siguiente:

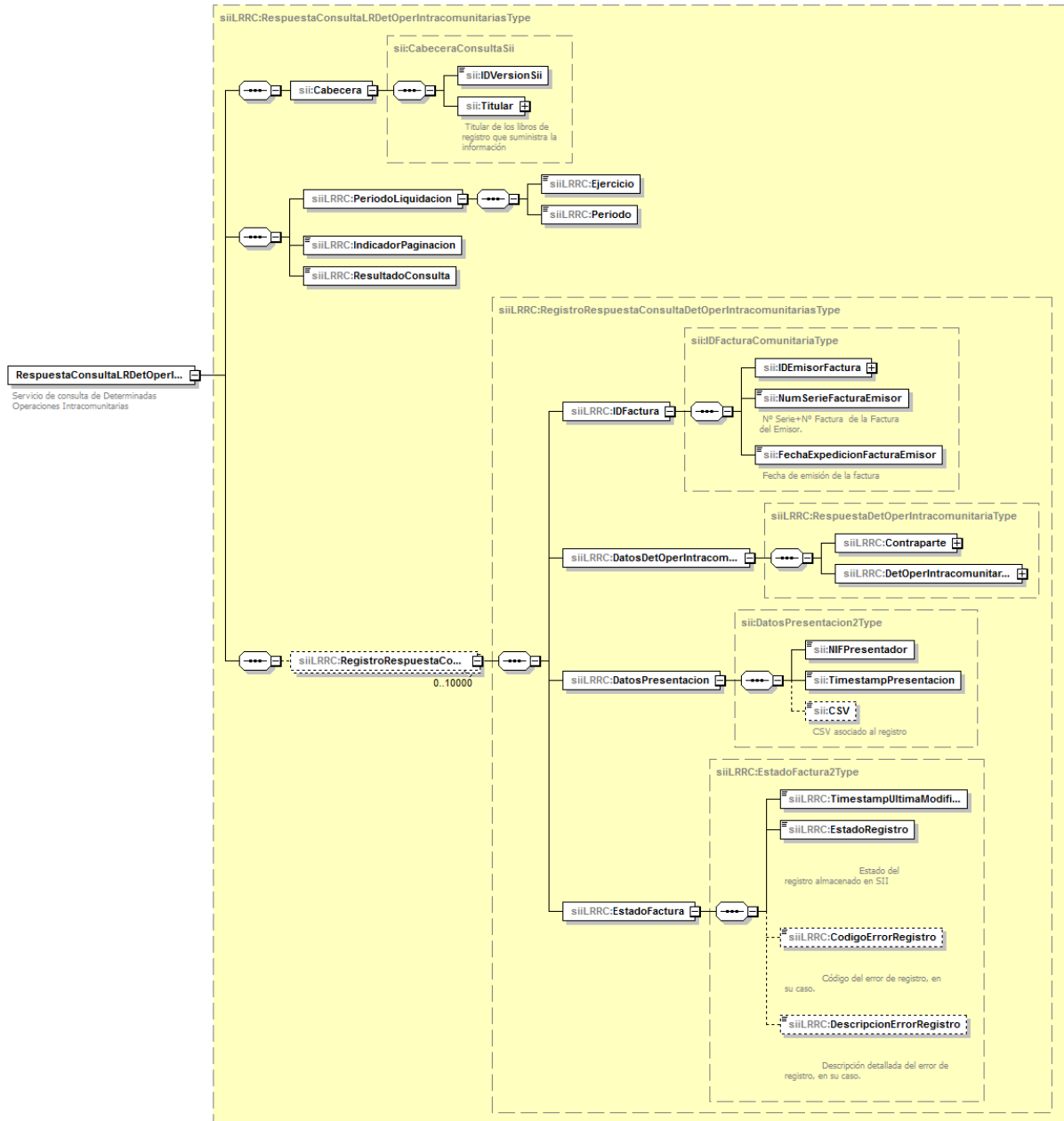

6.2.12 Suministro de Operaciones de trascendencia tributaria con carácter anual

6.2.12.1 Cobros en Metálico (Importes superiores a 6.000 euros que se hubieran percibido en metálico durante el ejercicio de una misma persona o entidad)

6.2.12.1.1 Respuesta de Alta/Modificación de cobros en Metálico

La estructura genérica de la respuesta será la siguiente:

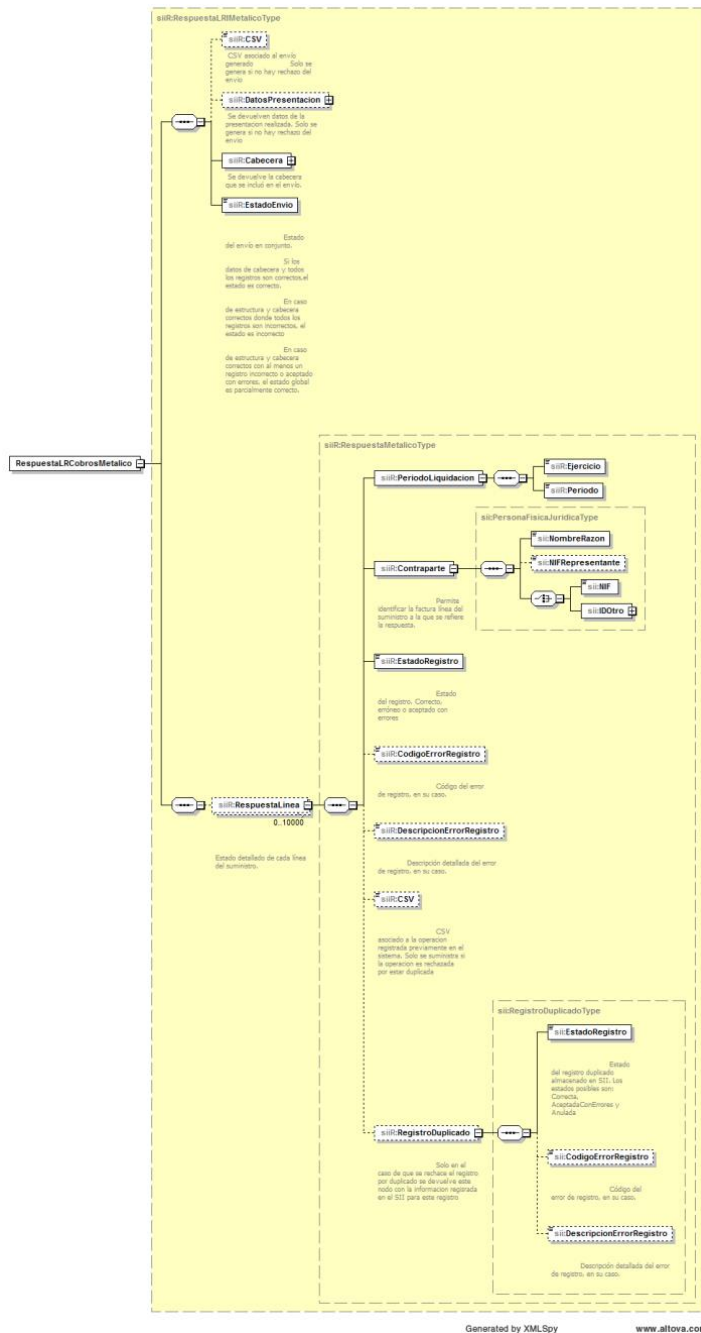

6.2.12.1.2 Respuesta de baja de cobros en Metálico

La estructura de la respuesta será la siguiente:

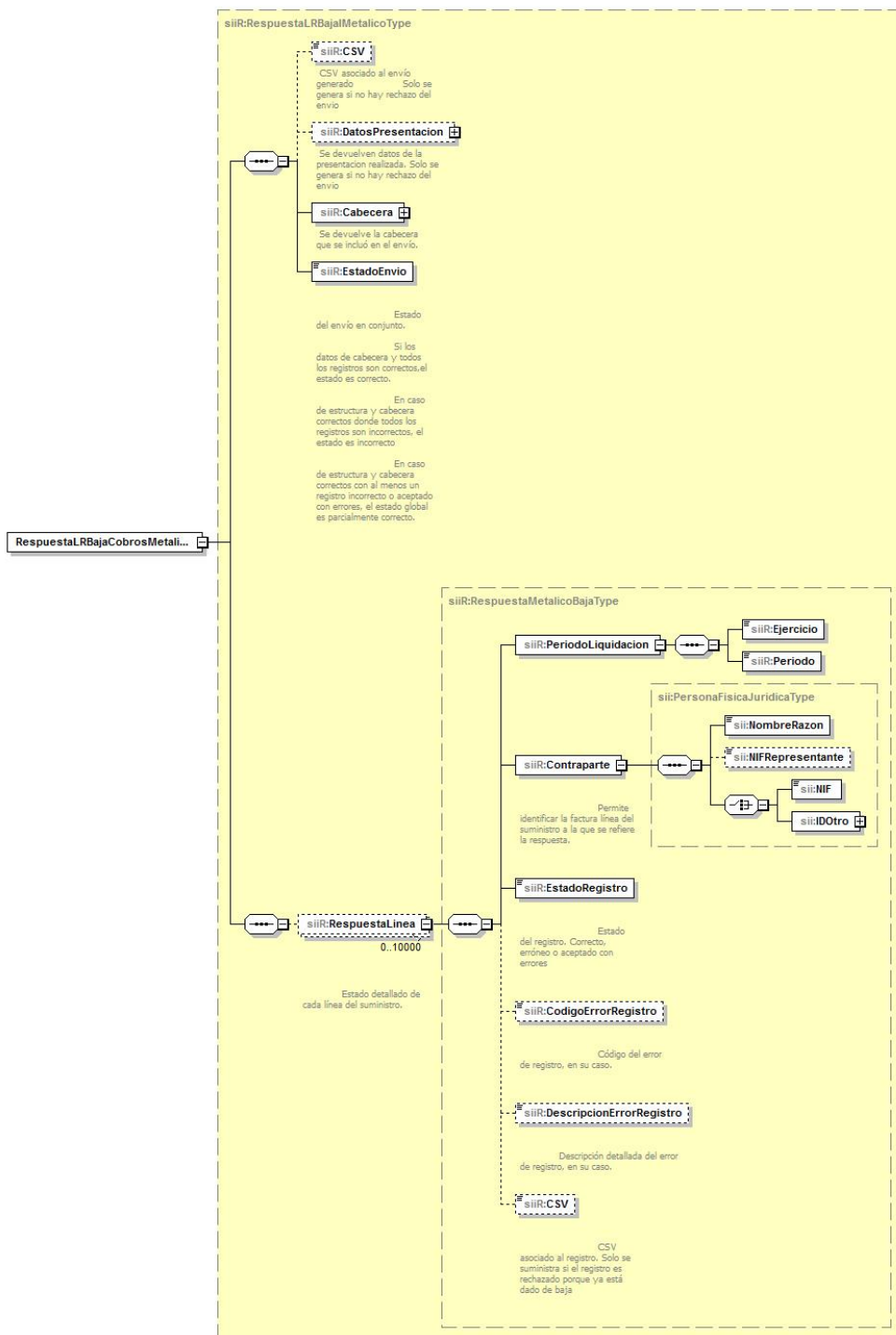

6.2.12.1.3 Respuesta de la Consulta de cobros en Metálico presentados previamente

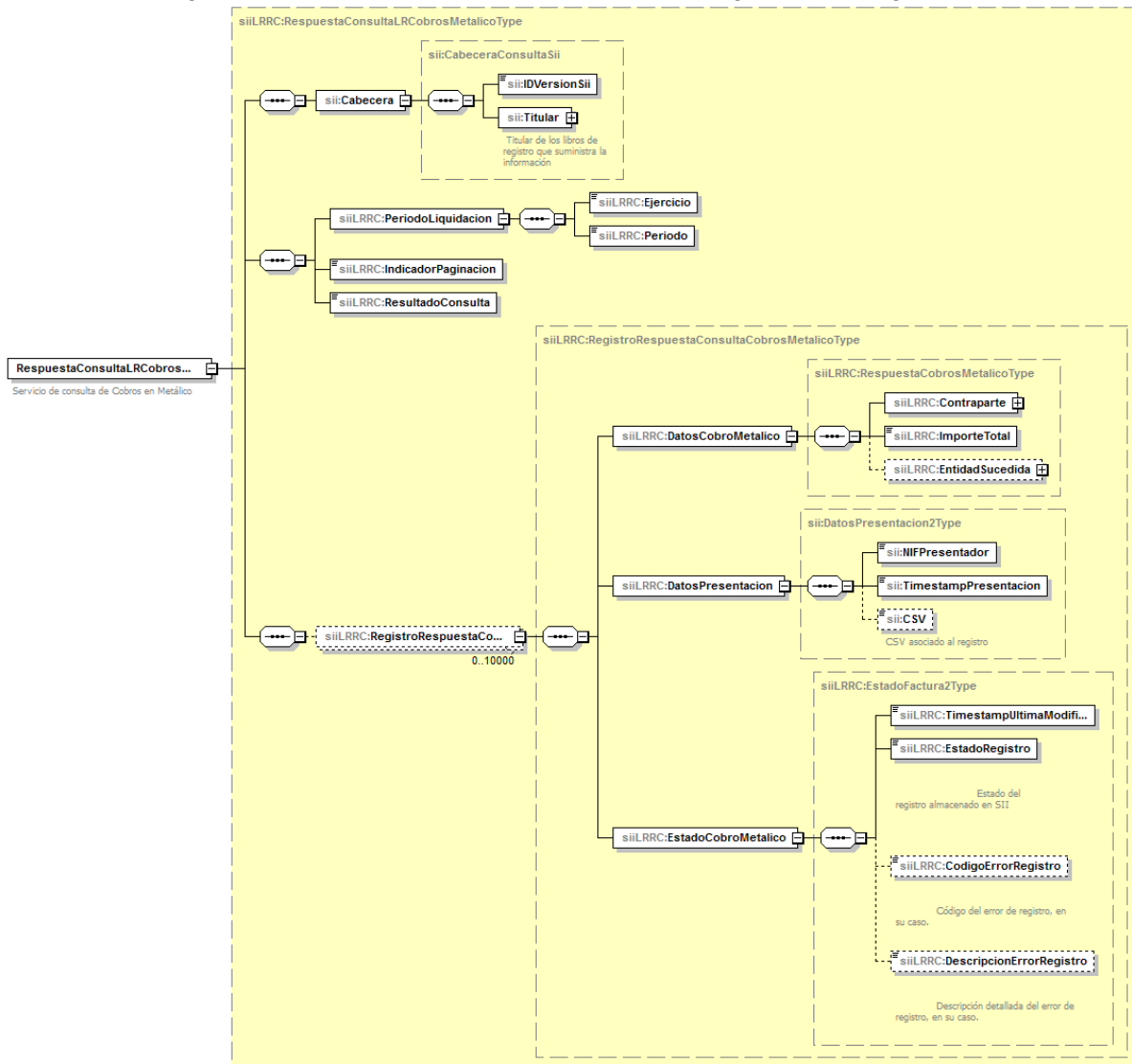

Generated by XMLSpy

www.altova.com

6.2.12.2 Operaciones de seguros (Las entidades aseguradoras informarán de las primas o contraprestaciones percibidas y las indemnizaciones o prestaciones satisfechas por las que no expidan factura)

6.2.12.2.1 Respuesta de Alta/Modificación de operaciones de seguros

La estructura genérica de la respuesta será la siguiente:

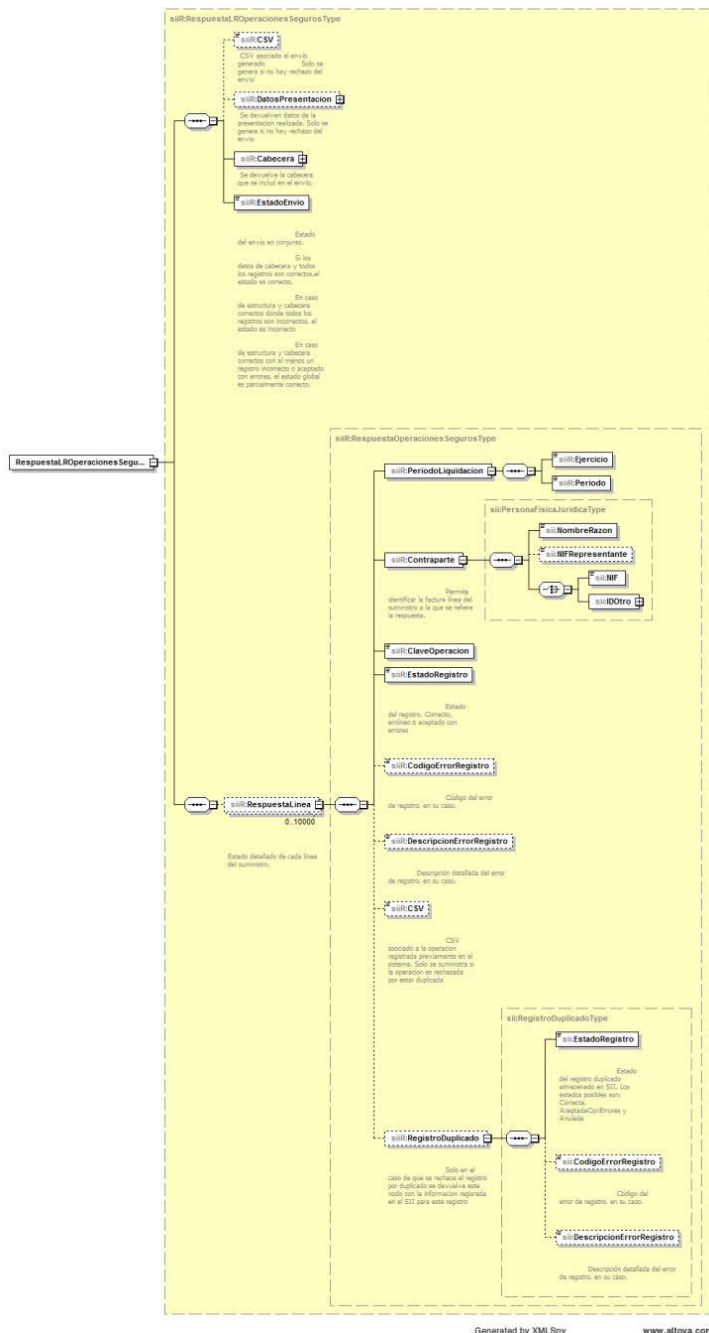

6.2.12.2.2 Respuesta de baja de operaciones de seguros

La estructura de la respuesta será la siguiente:

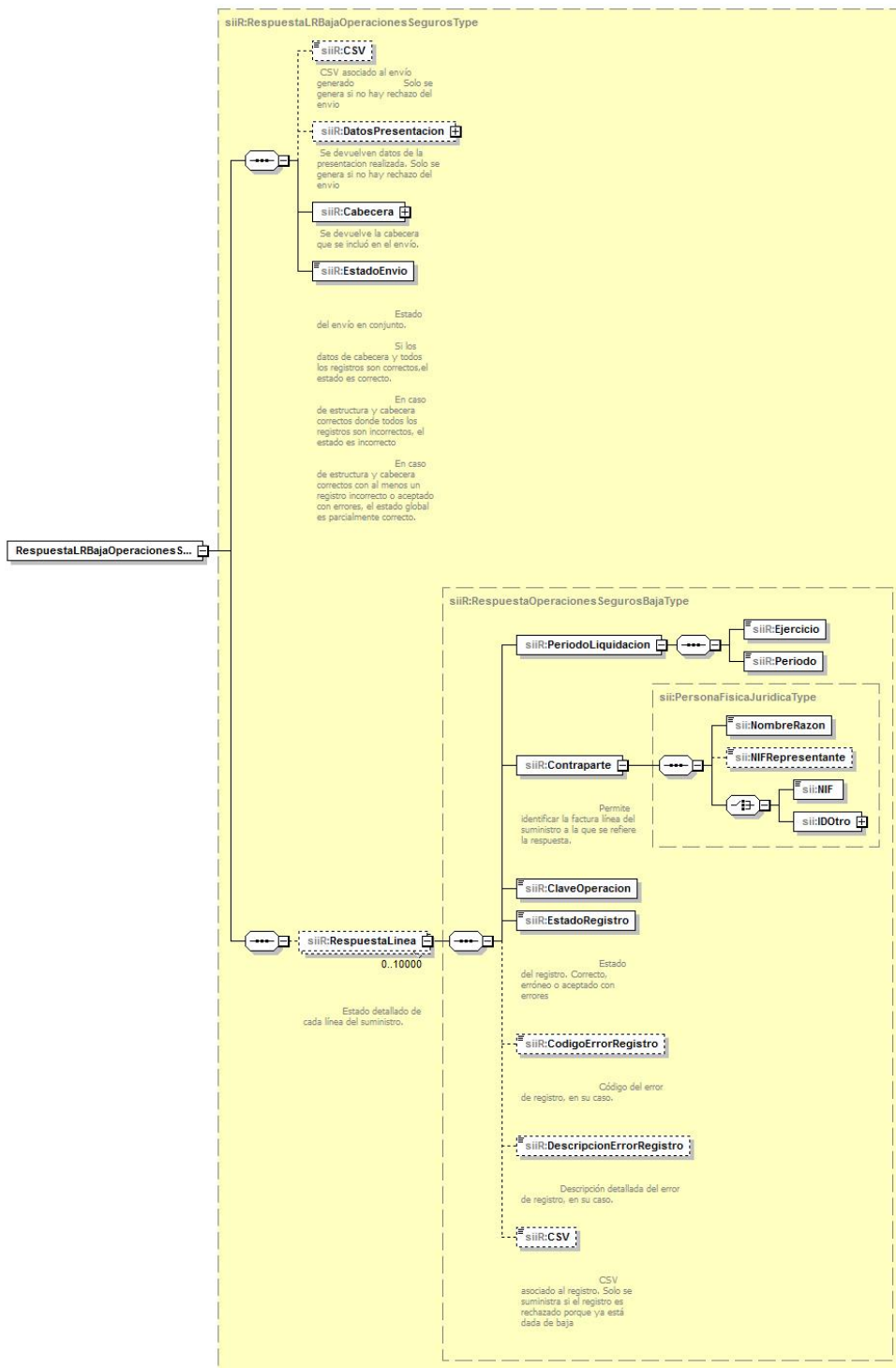

6.2.12.2.3 Respuesta de la Consulta de operaciones de seguros presentados previamente

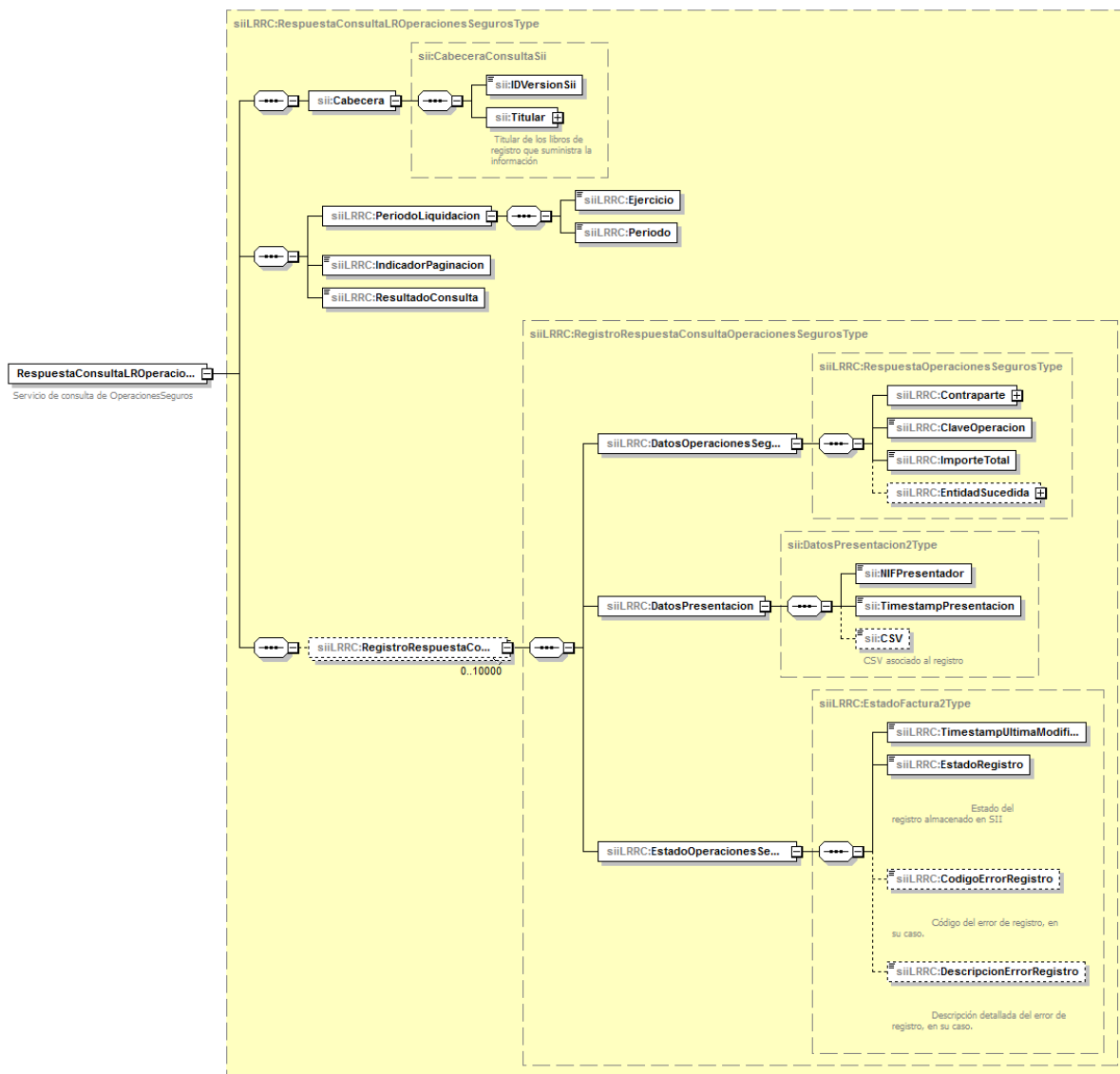

Generated by XMLSpy

www.altova.com

6.2.12.3 Agencias de viajes. (Prestaciones de servicios en cuya realización intervienen actuando como mediadoras en nombre y por cuenta ajena a las que se refiere el apartado 7.b) de la disposición adicional tercera del DF 8/2013, de 26 de febrero)

6.2.12.3.1 Respuesta de Alta/Modificación de operaciones de agencias de viajes

La estructura genérica de la respuesta será la siguiente:

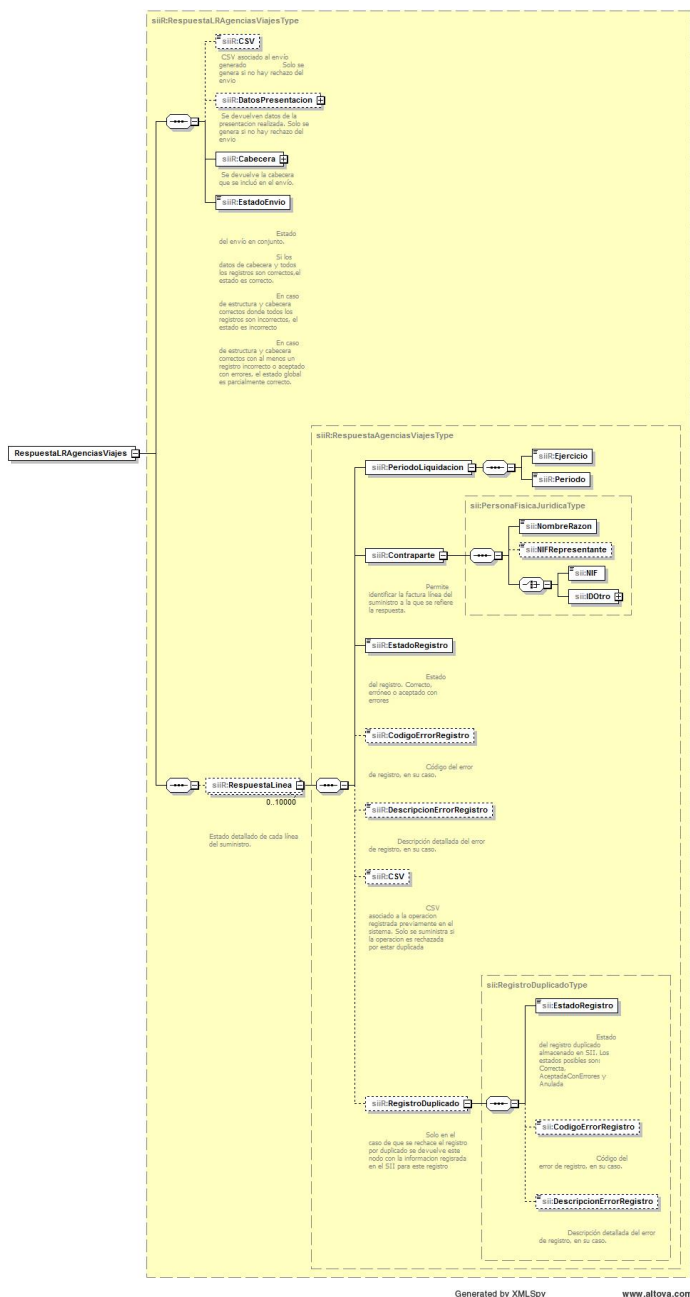

6.2.12.3.2 Respuesta de baja de operaciones de agencias de viajes

La estructura de la respuesta será la siguiente:

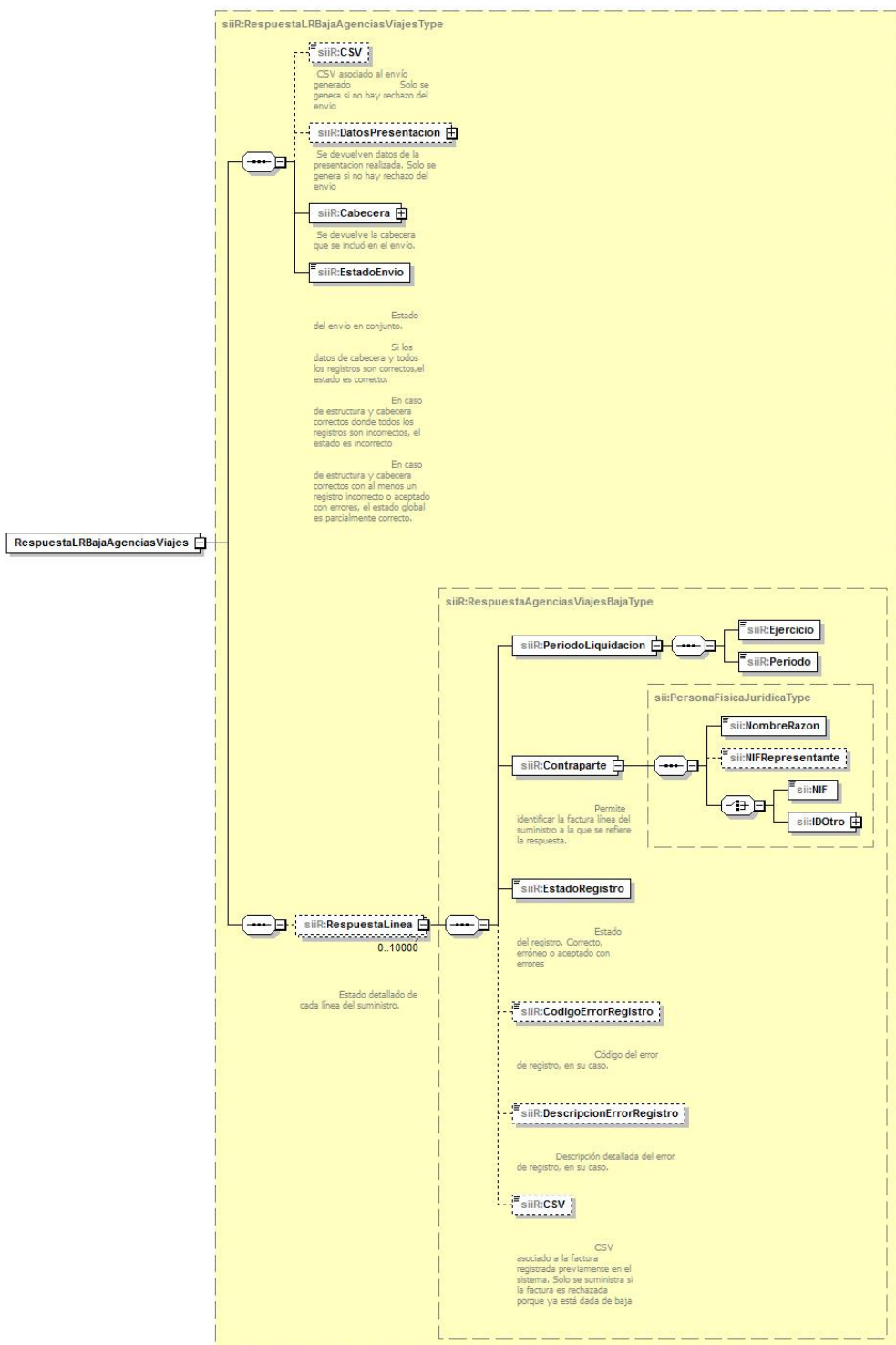

Generated by XMLSpy

www.altova.com

6.2.12.3.3 Respuesta de la consulta de operaciones de agencias de viajes presentados previamente

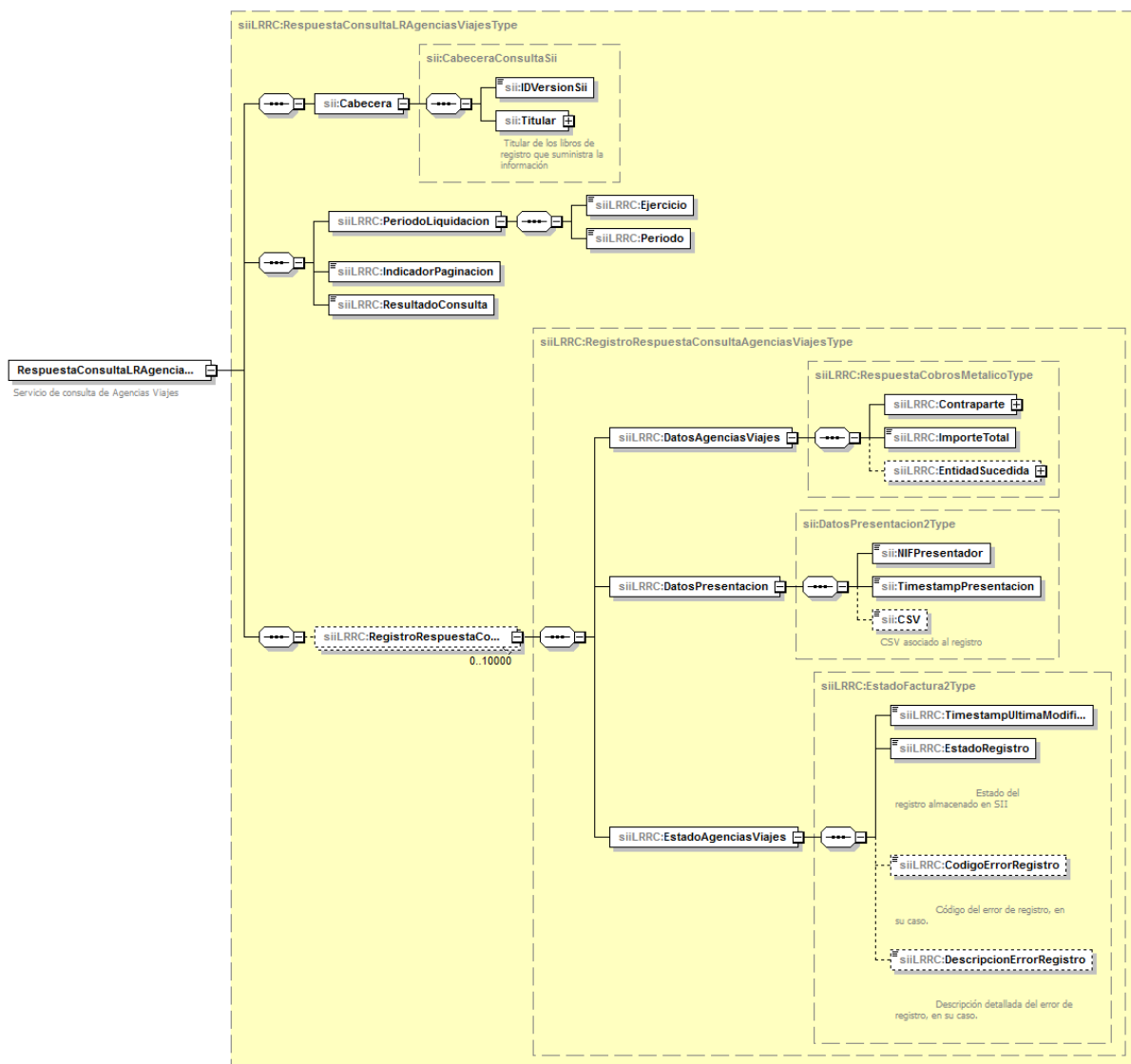

Generated by XMLSpy

www.altova.com

6.2.13 Suministro de Información adicional de Inmuebles para el Libro de registro de Facturas Expedidas (cuando el número de inmuebles a informar sea superior a 15, el resto de inmuebles asociados a una misma factura se informarán de acuerdo al siguiente detalle)

6.2.13.1 Respuesta de Alta de Información adicional de Inmuebles

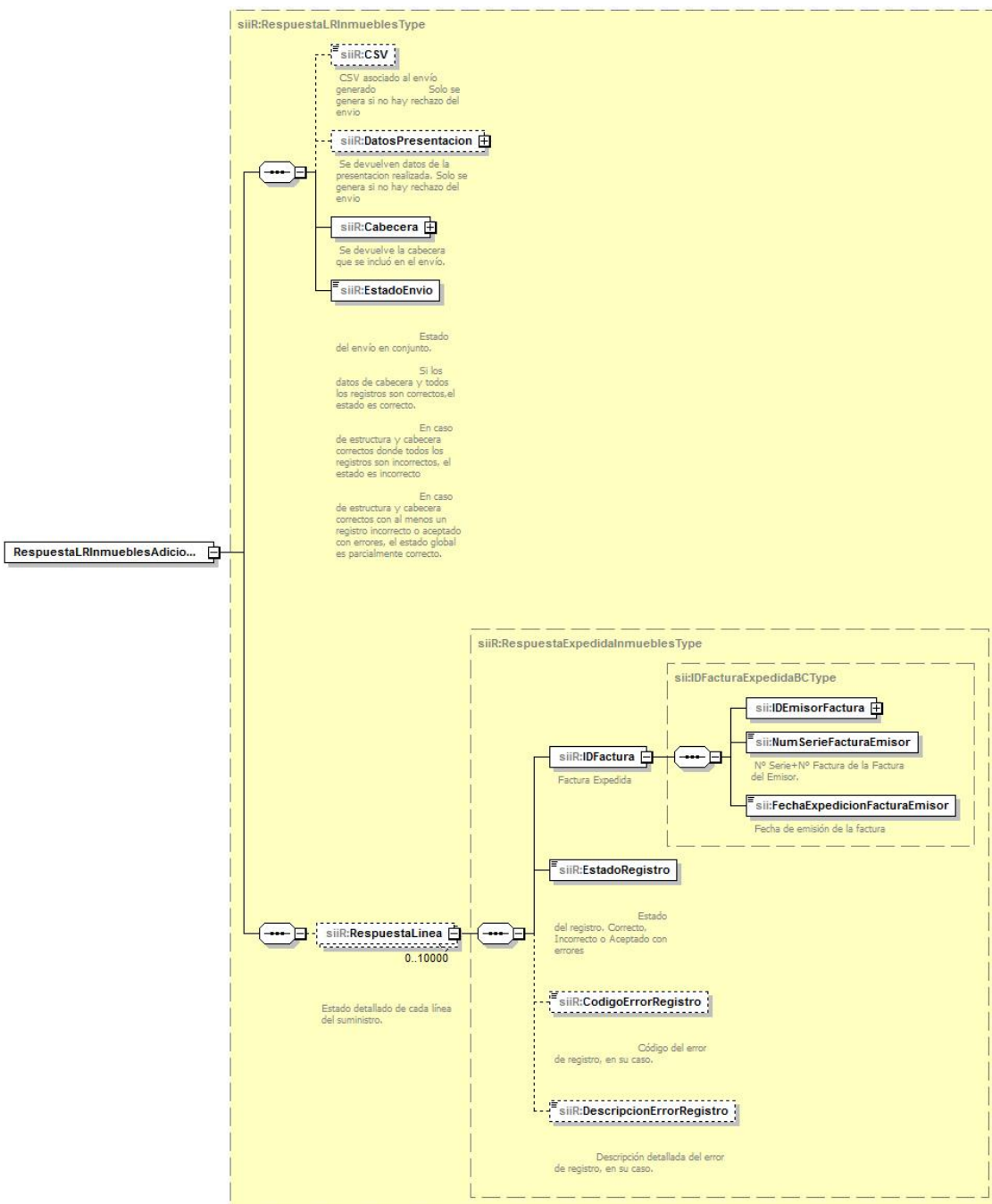

Generated by XMLSpy

www.altova.com

6.2.13.2 Respuesta de la Consulta de Información adicional de Inmuebles

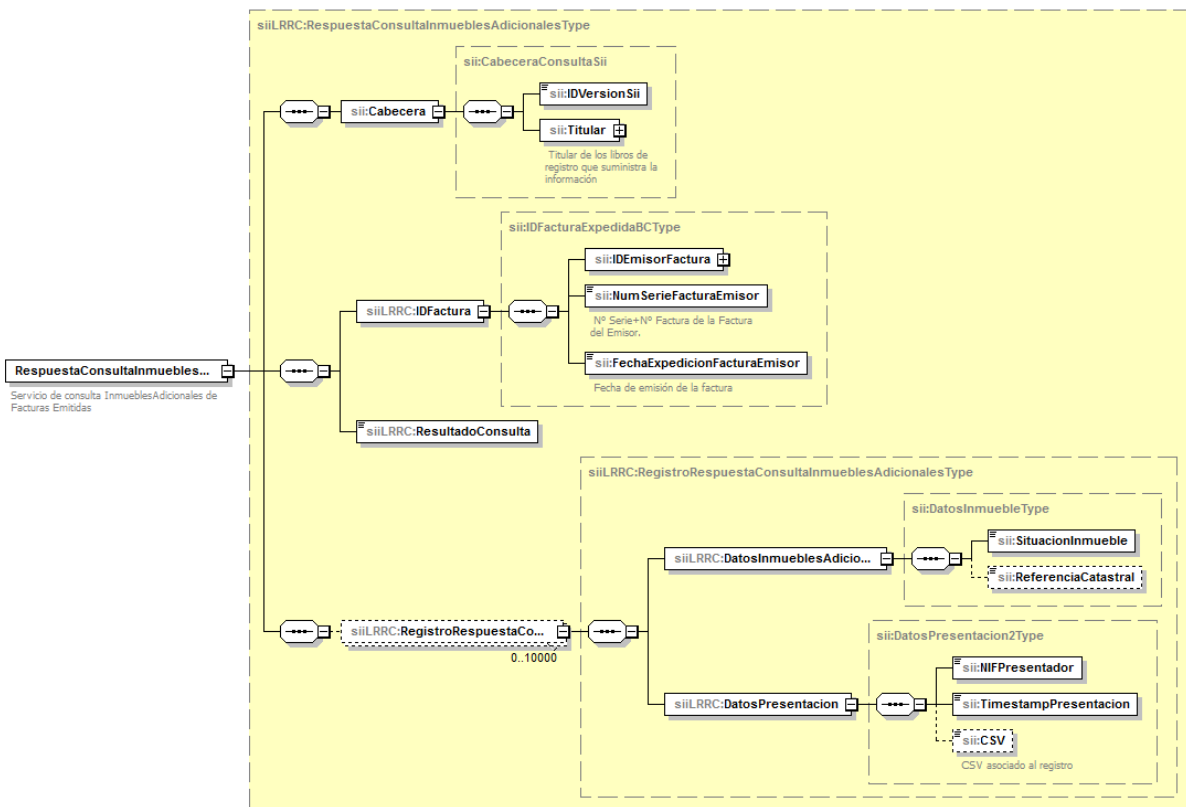

Generated by XMLSpy

www.altova.com

6.2.14 Libro registro de Determinadas Operaciones Intracomunitarias. Venta de bienes en consigna

6.2.14.1 Respuesta de Alta/Modificación de venta de bienes en consigna

La estructura genérica de la respuesta será la siguiente:

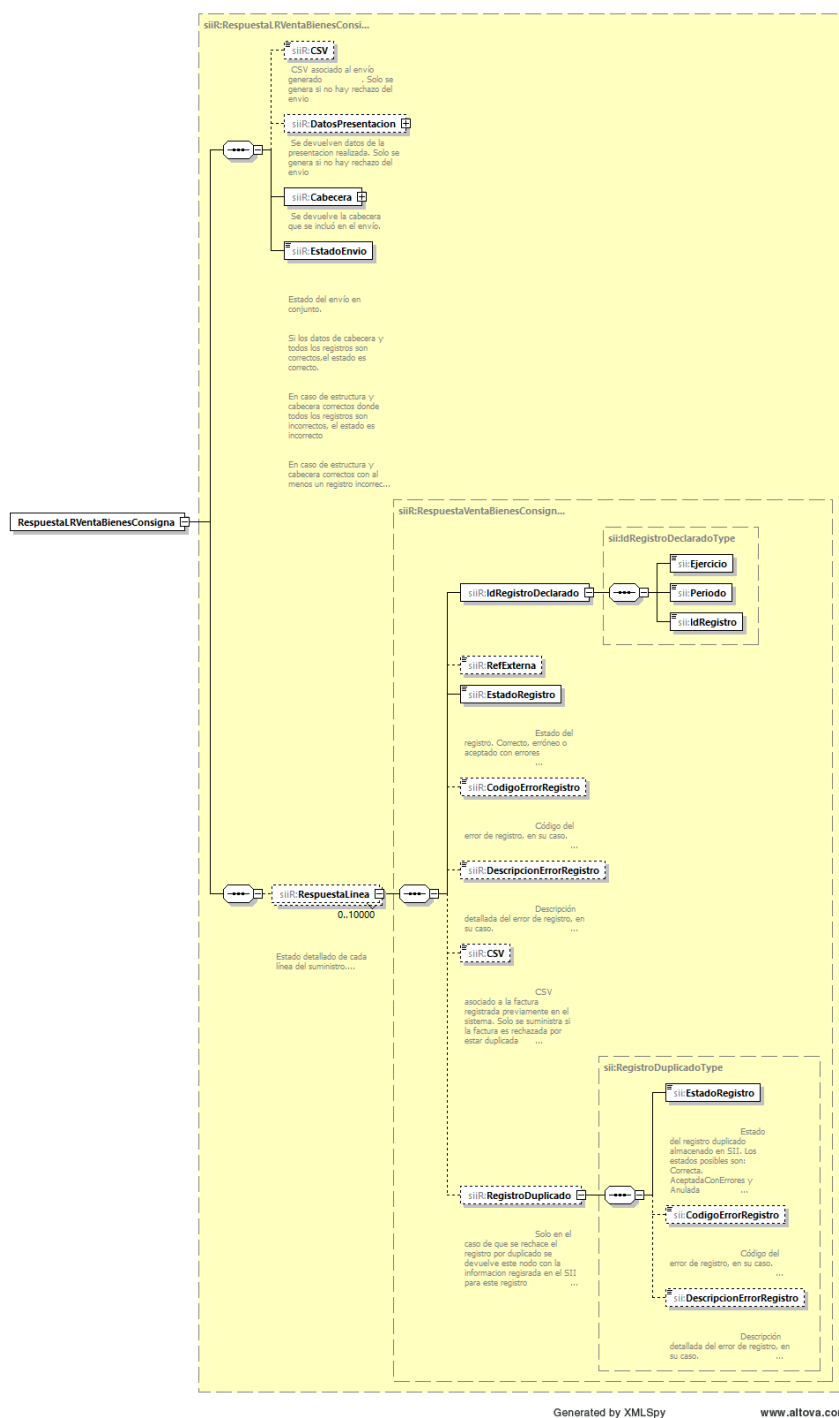

6.2.14.2 Respuesta de baja de venta de bienes en consignación

La estructura genérica de la respuesta será la siguiente:

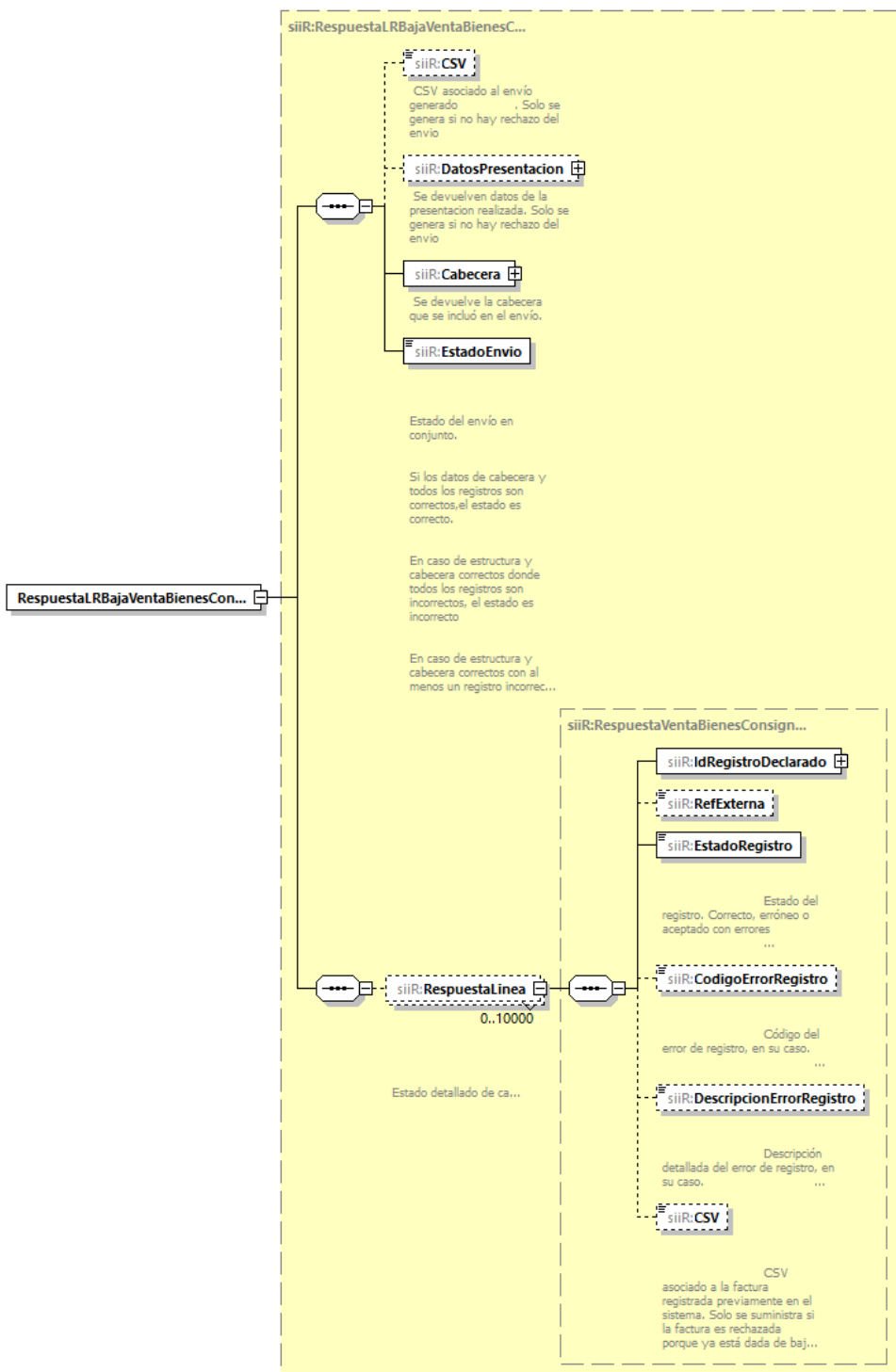

Generated by XMLSpy

www.altova.com

6.2.14.3 Respuesta de la Consulta de venta de bienes en consign

La estructura genérica de la respuesta será la siguiente:

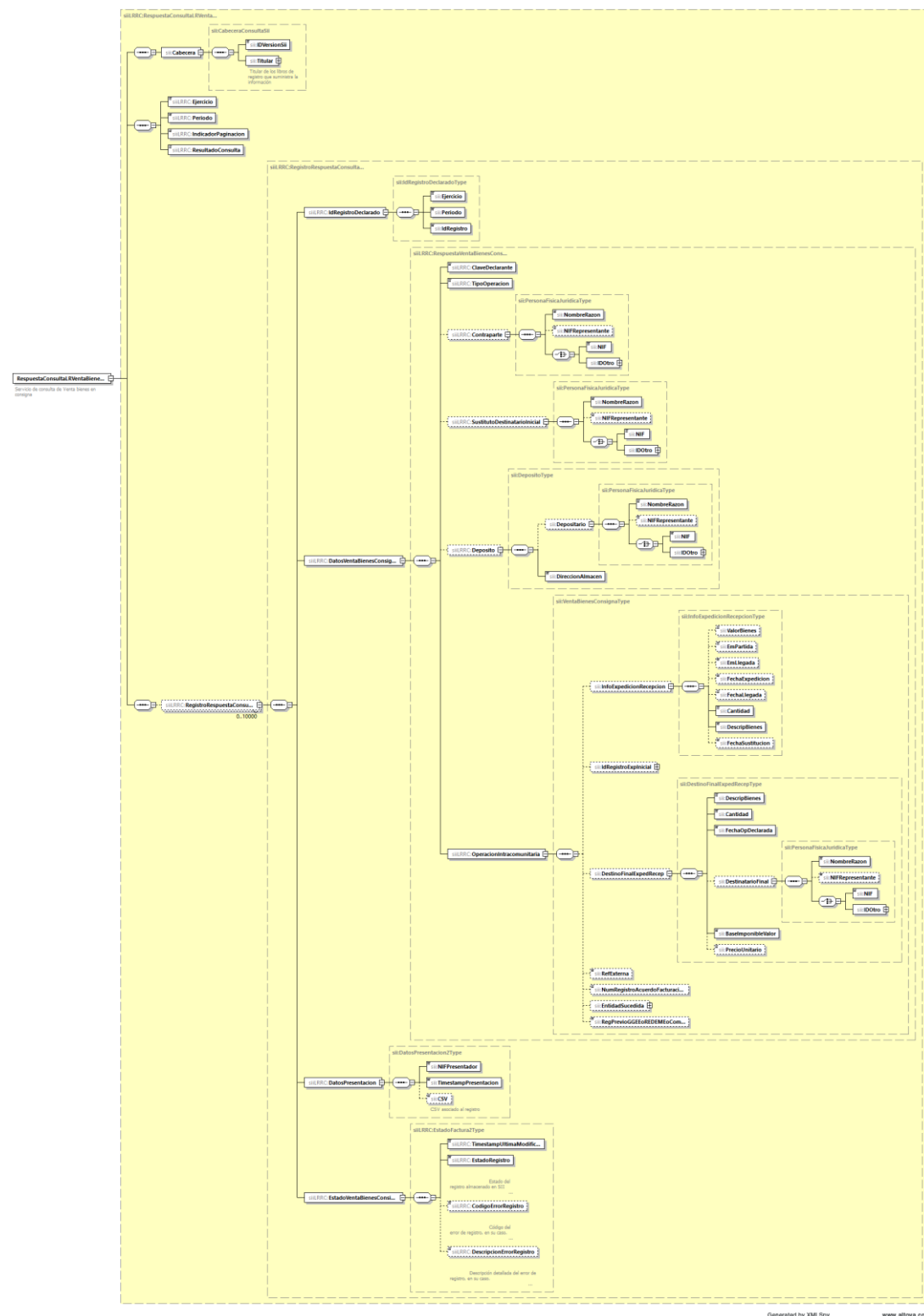

XML SOAPFault :



Cuando el mensaje de "Petición" enviado por las empresas tiene errores en la validación a nivel de formato XML y/o en el contenido de los datos de la cabecera entonces se generará un SOAPFault y se rechazará el envío completo.

Ejemplo de mensaje XML de respuesta SOAPFault informando de un error:

```
<?xml version="1.0" encoding="UTF-8"?>
<env:Envelope xmlns:env="http://schemas.xmlsoap.org/soap/envelope/">
  <env:Body>
    <env:Fault>
      <faultcode>env:Client</faultcode>
      <faultstring>Codigo[4104].El NIF del titular en la cabecera no está identificado.
        NIF:iii.
        NOMBRE_RAZON:xxx
      </faultstring>
      <detail>
        <callstack>WSExcepcion [faultcode=null, detailMap=null,
        version=0,.....</callstack> </detail>
      </env:Fault>
    </env:Body>
  </env:Envelope>
```

6.3 Especificación funcional de los mensajes de alta y modificación.

A continuación, se incluye una descripción de cada uno de los elementos integrados en las peticiones XML hacia los diferentes tipos de libros de registro para operaciones de alta y modificación

Leyenda	Rojo=	Campo obligatorio
	Negro=	Campo opcional
		Campo de selección
		Nuevo/modificado en la versión

6.3.1 Libro de registro de Facturas expedidas

BLOQUE	DATOS / AGRUPACIÓN	DATOS / AGRUPACIÓN	DATOS / AGRUPACIÓN	DATOS / AGRUPACIÓN	DATOS / AGRUPACIÓN	DATOS / AGRUPACIÓN	DATOS			DESCRIPCIÓN	FORMATO LONGITUD LISTA
Cabecera	IDVersiónSii									Identificación de la versión del esquema utilizado para el intercambio de información	Alfanumérico(3) L19
	Titular	NombreRazón								Nombre-razón social del Titular del libro de registro de facturas expedidas	Alfanumérico(120)
		NIFRepresentante								NIF del representante del titular del libro de registro	FormatoNIF(9)
		NIF								NIF asociado al titular del libro de registro	FormatoNIF(9)
	TipoComunicación									Tipo de operación (alta, modificación)	Alfanumérico(2) L0
RegistroLFacturas Emitidas	PeriodoLiquidación	Ejercicio								Ejercicio	Numérico(4)
		Periodo								Periodo Liquidación	Alfanumérico(2) L1



	IDFactura	IDEmisorFactura	NIF							NIF asociado al emisor de la factura	FormatoNIF(9)		
		NumSerieFacturaEmisor								Nº Serie+Nº Factura que identifica a la factura emitida (en su caso primera factura del asiento resumen)	Alfanumérico(60)		
		NumSerieFacturaEmisorResumenFin								Nº Serie+Nº Factura que identifica a la última factura cuando el Tipo de Factura es un asiento resumen de facturas	Alfanumérico(60)		
		FechaExpedicionFacturaEmisor								Fecha de expedición de la factura	Fecha(dd-mm-yyyy)		
	FacturaExpedida	TipoFactura									Especificación del tipo de factura: factura completa, factura simplificada, factura emitida en sustitución de facturas simplificadas, asiento resumen o factura rectificativa.	Alfanumérico(2) L2 EMI	
		TipoRectificativa									Campo que identifica si el tipo de factura rectificativa es por sustitución o por diferencia	Alfanumérico(1) L5	
		FacturasAgrupadas	IDFacturaAgrupada	NumSerieFacturaEmisor								Nº Serie+Nº Factura que identifica a la factura emitida	Alfanumérico(60)
				FechaExpedicionFacturaEmisor								Fecha de expedición de la factura	Fecha(dd-mm-yyyy)
		FacturasRectificadas	IDFacturaRectificada	NumSerieFacturaEmisor								Nº Serie+Nº Factura que identifica a la factura emitida	Alfanumérico(60)
				FechaExpedicionFacturaEmisor								Fecha de expedición de la factura	Fecha(dd-mm-yyyy)



	ImporteRectificación	BaseRectificada							Base imponible de la factura/facturas sustituidas	Decimal(12,2)
		CuotaRectificada							Cuota repercutida o soportada de la factura/facturas sustituidas	Decimal(12,2)
		CuotaRecargo Rectificado							Cuota recargo de equivalencia de la factura/facturas sustituidas	Decimal(12,2)
	FechaOperación							Fecha en la que se ha realizado la operación siempre que sea diferente a la fecha de expedición	Fecha(dd-mm-yyyy)	
	ClaveRegimenEspecialOTrascendencia							Clave que identificará el tipo de régimen del IVA o una operación con trascendencia tributaria	Alfanumérico(2) L3.1	
	ClaveRegimenEspecialOTrascendencia Adicional1							Clave adicional que identificará el tipo de régimen del IVA o una operación con trascendencia tributaria	Alfanumérico(2) L3.1	
	ClaveRegimenEspecialOTrascendencia Adicional2							Clave adicional que identificará el tipo de operación o el régimen especial con trascendencia tributaria	Alfanumérico(2) L3.1	
	NumRegistro AcuerdoFacturación							Número de autorización en materia de facturación o de libros registro	Alfanumérico(15)	
	ImporteTotal							Importe total de la factura	Decimal(12,2)	
	BaseImponibleACoste							Para grupos de IVA	Decimal(12,2)	



									Descripción del objeto de la factura	Alfanumérico(500)
									Referencia Externa. Dato adicional de contenido libre enviado por algunas aplicaciones clientes (asiento contable, etc).	Alfanumérico(60)
									Factura simplificada Artículo 7.2 y 7.3 del DF 8/2013, de 26 de febrero. Si no se informa este campo se entenderá que tiene valor "N"	Alfanumérico(1) L26
									Nombre-razón social de la entidad sucedida como consecuencia de una operación de reestructuración	Alfanumérico(120)
									NIF asociado a la entidad sucedida como consecuencia de una operación de reestructuración	FormatoNIF(9)
									Identificador que especifica aquellos registros de facturación con dificultades para enviarse en plazo por no tener constancia del cambio de condición a GGEE, de la inclusión en REDEME o de un cambio en la competencia inspectora. Si no se informa este campo se entenderá que tiene valor "N".	Alfanumérico(1) L28
									Identificador que especifica aquellas facturas con importe de la factura superior a un umbral de 100.000.000 euros. Si no se informa este campo se entenderá que tiene valor "N".	Alfanumérico(1) L29
									Identificador que especifica la situación del inmueble	Númérico(1) L6
									Referencia catastral del inmueble	Alfanumérico(25)
									Importe percibido por transmisiones de inmuebles sujetas a IVA	Decimal(12,2)



	blesSujetoAl VA									
	EmitidaPorTercerosODestinatario								Identificador que especifica si la factura ha sido emitida por un tercero o por el destinatario. Si no se informa este campo se entenderá que tiene valor "N".	Alfanumérico(1) L10
	FacturacionDispAdicionalTerceraYsextaYDelMercadoOrganizadoDelGas								Identificador que especifica si la factura ha sido emitida por un tercero de acuerdo a una exigencia normativa (disposición adicional segunda y quinta Reglamento por el que se regulan las obligaciones de facturación y del Mercado Organizado del Gas). Si no se informa este campo se entenderá que tiene valor "N".	Alfanumérico(1) L25
	VariosDestinatarios								Identificador que especifica si la factura tiene varios destinatarios. Si no se informa este campo se entenderá que tiene valor "N".	Alfanumérico(1) L20
	Cupon								Identificador que especifica si la factura tipo R1, R5 o F4 tiene minoración de la base imponible por la concesión de cupones, bonificaciones o descuentos cuando solo se expide el original de la factura. Si no se informa este campo se entenderá que tiene valor "N"	Alfanumérico(1) L22
	FacturaSinIdentifDestinatarioArticulo6.1.d								Factura sin identificación destinatario artículo 6.1.d) del DF 8/2013, de 26 de febrero. Si no se informa este campo se entenderá que tiene valor "N".	Alfanumérico(1) L27
	Contraparte	NombreRazón								Nombre-razón social de la contraparte de la operación (cliente) de facturas expedidas
NIFRepresentante									NIF del representante de la contraparte de la operación	FormatoNIF(9)



			NIF							Identificador del NIF contraparte de la operación (cliente) de facturas expedidas	FormatoNIF(9)				
			IDOtro	CodigoPais							Código del país asociado contraparte de la operación (cliente) de facturas expedidas	Alfanumérico(2) (ISO 3166-1 alpha-2codes) L17			
				IDType							Clave para establecer el tipo de identificación en el país de residencia	Alfanumérico(2) L4			
				ID							Número de identificación en el país de residencia	Alfanumérico(20)			
			TipoDesglose	DesgloseFactura	Sujeta	Exenta	DetalleExenta	CausaExencion				Campo que especifica la causa de la exención	Alfanumérico(2) L9		
								BaseImponible				Importe en euros correspondiente a la causa de exención	Decimal(12,2)		
						NoExenta	DesgloseIVA	DetalleIVA	TipoNoExenta					Tipo de operación sujeta y no exenta para la diferenciación de inversión de sujeto pasivo	Alfanumérico(2) L7
									TipImpositivo				Porcentaje aplicado sobre la Base Imponible para calcular la cuota.	Decimal(3,2)	
									BaseImponible				Magnitud dineraria sobre la cual se aplica un determinado tipo impositivo	Decimal(12,2)	
									CuotaRepercutada				Cuota resultante de aplicar a la base imponible un determinado tipo impositivo	Decimal(12,2)	
									TipoRecargoEquivalencia				Porcentaje asociado en función del tipo de IVA	Decimal(3,2)	
			CuotaRecargoEquivalencia				Cuota resultante de aplicar a la base imponible el tipo de recargo de equivalencia	Decimal(12,2)							



			Desglose Tipo Operacion	No Sujeta	ImportePor Articulos7_14_Otros				Importe en euros si la no sujeción es por el art. 7,14, otros	Decimal(12,2)	
					ImporteTAI ReglasLocalizacion				Importe en euros si la no sujeción es por operaciones no sujetas en el TAI por reglas de localización	Decimal(12,2)	
				Prestacion Servicios	Exenta	DetalleExenta	CausaExencion		Campo que especifica la causa de la exención	Alfanumérico(2) L9	
							BaseImponible		Importe en euros correspondiente a causa de exención	Decimal(12,2)	
					Sujeta	No Exenta	Desglose IVA	Detalle IVA	Tipolmpositivo	Porcentaje aplicado sobre la Base Imponible para calcular la cuota.	Decimal(3,2)
									BaseImponible	Magnitud dineraria sobre la cual se aplica un determinado tipo impositivo	Decimal(12,2)
						CuotaRpercutedida	Cuota resultante de aplicar a la base imponible un determinado tipo impositivo	Decimal(12,2)			
					No Sujeta	ImportePor Articulos7_14_Otros				Importe en euros si la no sujeción es por el art. 7,14, otros	Decimal(12,2)
						ImporteTAI ReglasLocalizacion				Importe en euros si la no sujeción es por operaciones no sujetas en el TAI por reglas de localización	Decimal(12,2)
				Entrega	Sujeta	Exenta	DetalleExenta	CausaExencion		Campo que especifica la causa de la exención	Alfanumérico(2) L9
								BaseImponible		Importe en euros correspondiente a causa de exención	Decimal(12,2)
					No Exenta	Tipolmpositivo	Tipo de operación sujeta y no exenta para la diferenciación de inversión de sujeto pasivo	Alfanumérico(2) L7			



							Desglose IVA	Detalle IVA	Tipom positivo	Porcentaje aplicado sobre la Base Imponible para calcular la cuota.	Decimal(3,2)
									Baselm ponible	Magnitud dineraria sobre la cual se aplica un determinado tipo impositivo	Decimal(12,2)
									CuotaR epercut ida	Cuota resultante de aplicar a la base imponible un determinado tipo impositivo	Decimal(12,2)
									TipoRe cargoE quivale ncia	Porcentaje asociado en función del tipo de IVA	Decimal(3,2)
									CuotaR ecargo Equival encia	Cuota resultante de aplicar a la base imponible el tipo de recargo de equivalencia	Decimal(12,2)
No Sujeta	ImporteP orArticulo s7_14_Ortos				Importe en euros si la no sujeción es por el art. 7,14,otros	Decimal(12,2)					
	ImporteT AIReglas Localizac ion				Importe en euros si la no sujeción es por operaciones no sujetas en el TAI por reglas de localización	Decimal(12,2)					

6.3.2 Libro de registro de Facturas Recibidas

BLOQUE	DATOS / AGRUPACIÓN	DATOS / AGRUPACIÓN	DATOS / AGRUPACIÓN	DATOS / AGRUPACIÓN	DATOS / AGRUPACIÓN	DATOS	DESCRIPCIÓN	FORMATO LONGITUD LISTA	
Cabecera	IDVersionSii						Identificación de la versión del esquema utilizado para el intercambio de información	Alfanumérico(3) L19	
	Titular	NombreRazon					Nombre-razón social del Titular del libro de registro de facturas recibidas	Alfanumérico(120)	
		NIFRepresentante					NIF del representante del titular del libro de registro	FormatoNIF(9)	
		NIF					NIF asociado al titular del libro de registro	FormatoNIF(9)	
	TipoComunicación						Tipo de operación (alta, modificación)	Alfanumérico(2) L0	
RegistroL Rfacturas Recibidas	PeriodoLiquidación	Ejercicio					Ejercicio	Numérico(4)	
		Periodo					Periodo Liquidación	Alfanumérico(2) L1	
	IDFactura	IDEmisorFactura	NIF					Identificador del NIF del emisor de la factura	FormatoNIF(9)
			IDOtro	CodigoPais				Código del país asociado al emisor de la factura	Alfanumérico(2) (ISO 3166-1alpha-2 codes) L17
				IDType				Clave para establecer el tipo de identificación en el país de residencia	Alfanumérico(2) L4
				ID				Número de identificación en el país de residencia	Alfanumérico(20)



Factura Recibida	Factura	NumSerieFacturaEmisor				Nº Serie+Nº Factura que identifica a la factura emitida (en su caso primera factura del asiento resumen)	Alfanumérico(60)	
		NumSerieFacturaEmisor ResumenFin				Nº Serie+Nº Factura que identifica a la última factura cuando el Tipo de Factura es un asiento resumen de facturas	Alfanumérico(60)	
		FechaExpedicionFactura Emisor				Fecha de expedición de la factura	Fecha(dd-mm-yyyy)	
	TipoFactura					Especificación del tipo de factura: factura completa, factura simplificada, asiento resumen, importación y justificantes contables. La especificación de factura emitida en sustitución de facturas simplificadas o de factura rectificativa tiene carácter opcional.	Alfanumérico(2) L2 RECI	
	TipoRectificativa					Campo que identifica si el tipo de factura rectificativa es por sustitución o por diferencia	Alfanumérico(1) L5	
	FacturasAgrupadas	IDFacturaAgrupada	NumSerieFacturaEmisor				NumSerieFact Nº Serie+Nº Factura que identifica a la factura emitida	Alfanumérico(60)
			FechaExpedicionFacturaEmisor				Fecha de expedición de la factura	Fecha(dd-mm-yyyy)
	FacturasRectificadas	IDFacturaRectificada	NumSerieFacturaEmisor				NumSerieFact Nº Serie+Nº Factura que identifica a la factura emitida	Alfanumérico(60)
			FechaExpedicionFacturaEmisor				Fecha de expedición de la factura	Fecha(dd-mm-yyyy)
	ImporteRectificacion	BaseRectificada					Base imponible de la factura/facturas sustituidas	Decimal(12,2)
		CuotaRectificada					Cuota repercutida o soportada de la factura/facturas sustituidas	Decimal(12,2)
		CuotaRecargo Rectificado					Cuota recargo de equivalencia de la factura/facturas sustituidas	Decimal(12,2)



		FechaOperación				Fecha en la que se ha realizado la operación siempre que sea diferente a la fecha de expedición.	Fecha(dd-mm-yyyy)
		ClaveRegimenEspecialO Trascendencia				Clave que identificará el tipo de régimen del IVA o una operación con trascendencia tributaria	Alfanumérico(2) L3.2
		ClaveRegimenEspecialO TrascendenciaAdicional1				Clave adicional que identificará el tipo de régimen del IVA o una operación con trascendencia tributaria	Alfanumérico(2)
		ClaveRegimenEspecialO TrascendenciaAdicional2				Clave adicional que identificará el tipo de régimen del IVA o una operación con trascendencia tributaria	Alfanumérico(2) L3.2
		NumRegistroAcuerdoFacturación				Número de autorización en materia de facturación o de libros registro	Alfanumérico(15)
		ImporteTotal				Importe total de la factura	Decimal(12,2)
		BaselImponibleACoste				Para grupos de IVA	Decimal(12,2)
		DescripcionOperacion				Descripción del objeto de la factura	Alfanumérico(500)
		RefExterna				Referencia Externa. Dato adicional de contenido libre enviado por algunas aplicaciones clientes (asiento contable, etc).	Alfanumérico(60)
		FacturaSimplificadaArtilculos7.2_7.3				Factura simplificada Artículo 7.2 y 7.3 del DF 8/2013, de 26 de febrero. Si no se informa este campo se entenderá que tiene valor "N"	Alfanumérico(1) L26
		EntidadSucedida	NombreRazon			Nombre-razón social de la entidad sucedida como consecuencia de una operación de reestructuración	Alfanumérico(120)
			NIF			NIF asociado a la entidad sucedida como consecuencia de una operación de reestructuración	FormatoNIF(9)



		RegPrevioGGEEoREDE MEoCompetencia				Identificador que especifica aquellos registros de facturación con dificultades para enviarse en plazo por no tener constancia del cambio de condición a GGEE, de la inclusión en REDEME o un cambio en la competencia inspectora Si no se informa este campo se entenderá que tiene valor "N".	Alfanumérico(1) L28	
		Macrodato				Identificador que especifica aquellas facturas con importe de la factura superior a un umbral de 100.000.000 euros. Si no se informa este campo se entenderá que tiene valor "N".	Alfanumérico(1) L29	
	DesgloseFactura	InversiónSujetoPasivo	DetalleIVA	TipolImpositivo			Porcentaje aplicado sobre la Base Imponible para calcular la cuota.	Decimal(3,2)
				BaseImponible			Magnitud dineraria sobre la cual se aplica un determinado tipo impositivo	Decimal(12,2)
				CuotaSoportada			Cuota resultante de aplicar a la base imponible un determinado tipo impositivo	Decimal(12,2)
				TipoRecargoEquivalencia			Porcentaje asociado en función del tipo de IVA	Decimal(3,2)
				CuotaRecargoEquivalencia			Cuota resultante de aplicar a la base imponible el tipo de recargo de equivalencia	Decimal(12,2)
				BienInversion			Identificador que especifica bien de inversión. Si no se informa este campo se entenderá que tiene valor "N".	Alfanumérico(1) L33
		DesgloseIVA	DetalleIVA	TipolImpositivo			Porcentaje aplicado sobre la Base Imponible para calcular la cuota.	Decimal(3,2)
				BaseImponible			Magnitud dineraria sobre la cual se aplica un determinado tipo impositivo	Decimal(12,2)
				CuotaSoportada			Cuota resultante de aplicar a la base imponible un determinado tipo impositivo	Decimal(12,2)
				TipoRecargoEquivalencia			Porcentaje asociado en función del tipo de IVA	Decimal(3,2)



					CuotaRecargoEquivalencia		Cuota resultante de aplicar a la base imponible el tipo de recargo de equivalencia	Decimal(12,2)
					PorcentCompensacionREAGYP		Porcentaje compensación Régimen Especial de la Agricultura, Ganadería y Pesca	Decimal(3,2)
					ImporteCompensacionREAGYP		Compensación Régimen Especial de la Agricultura, Ganadería y Pesca.	Decimal(12,2)
					BienInversion		Identificador que especifica bien de inversión. Si no se informa este campo se entenderá que tiene valor "N".	Alfanumérico(1) L33
	Contraparte		NombreRazon				Nombre-razón social de la contraparte de la operación. Proveedor en facturas recibidas	Alfanumérico(120)
			NIFRepresentante				NIF del representante de la contraparte de la operación. Proveedor en facturas recibidas	FormatoNIF(9)
			NIF				Identificador del NIF de la contraparte de la operación. Proveedor en facturas recibidas	FormatoNIF(9)
			IDOtro	CodigoPais			Código del país asociado de la contraparte de la operación. Proveedor en facturas recibidas	Alfanumérico(2) (ISO 3166-1 alpha-2codes) L17
				IDType			Clave para establecer el tipo de identificación en el país de residencia	Alfanumérico(2) L4
		ID				Número de identificación en el país de residencia	Alfanumérico(20)	
	FechaRegContable					Fecha del registro contable de la operación. Se utilizará para el plazo de remisión de las facturas recibidas	Fecha(dd-mm-yyyy)	
	CuotaDeducible					Cuota deducible	Decimal(12,2)	



		ADeducirEnPeriodoPosterior					Identificador que especifica si la factura se deduce en un periodo posterior Si no se informa este campo se entenderá que tiene valor "N".	Alfanumérico(1) L34
		EjercicioDeducion					Ejercicio de deducción	Númérico(4)
		PeriodoDeducion					Periodo de deducción	Alfanumérico(2) L1

6.3.3 Libro de registro de Bienes de Inversión

BLOQUE	DATOS / AGRUPACIÓN	DATOS / AGRUPACIÓN	DATOS / AGRUPACIÓN	DATOS / AGRUPACIÓN	DESCRIPCIÓN	FORMATO LONGITUD LISTA	
Cabecera	IDVersionSii				Identificación de la versión del esquema utilizado para el intercambio de información	Alfanumérico(3) L19	
	Titular	NombreRazon			Nombre-razón social del Titular del libro de registro de bienes de inversión	Alfanumérico(120)	
		NIFRepresentante			NIF del representante del titular del libro de registro	FormatoNIF(9)	
		NIF			NIF asociado al titular del libro de registro	FormatoNIF(9)	
	TipoComunicacion				Tipo de operación (alta, modificación)	Alfanumérico(2) L0	
RegistroLRBienesInversion	PeriodoLiquidacion	Ejercicio			Ejercicio del Libro registro de los bienes de inversión	Numérico(4)	
		Periodo			0A	Debe informarse con valor "0A"	
	IDFactura	IDEmisorFactura	NombreRazon			Nombre-razón social del emisor de la factura asociada a los bienes de inversión	Alfanumérico(120)
			NIF			Identificador del NIF del emisor de la factura	FormatoNIF(9)
			IDOtro	CodigoPais			Código del país asociado al emisor de la factura
		IDType				Clave para establecer el tipo de identificación en el país de residencia	Alfanumérico(2) L4
		ID			Número de identificación en el país de residencia	Alfanumérico(20)	
	NumSerieFacturaEmisor				Nº Serie+Nº Factura que identifica a la factura emitida	Alfanumérico(60)	
	FechaExpedicionFacturaEmisor				Fecha de expedición de la factura	Fecha(dd-mm-yyyy)	
	BienesInversion	IdentificacionBien				Descripción de los bienes objeto de la operación	Alfanumérico(40)
		FechaInicioUtilizacion				Fecha de inicio de utilización del mismo	Fecha(dd-mm-yyyy)
		ProrrataAnualDefinitiva					Decimal(3,2)



	RegularizacionAnualDeduccion				Decimal(12,2)
	IdentificacionEntrega				Alfanumérico(40)
	RegularizacionDeduccionEfectuada				Decimal(12,2)
	RefExterna			Referencia Externa. Dato adicional de contenido libre enviado por algunas aplicaciones clientes (asiento contable, etc).	Alfanumérico(60)
	NumRegistroAcuerdoFacturacion			Número de autorización en materia de facturación o de libros registro	Alfanumérico(15)
	EntidadSucedida	NombreRazon			Nombre-razón social de la entidad sucedida como consecuencia de una operación de reestructuración
NIF				NIF asociado a la entidad sucedida como consecuencia de una operación de reestructuración	FormatoNIF(9)

6.3.4 Libro de registro de Determinadas Operaciones Intracomunitarias

BLOQUE	DATOS / AGRUPACIÓN	DATOS / AGRUPACIÓN	DATOS / AGRUPACIÓN	DATOS / AGRUPACIÓN	DESCRIPCIÓN	FORMATO LONGITUD LISTA	
Cabecera	IDVersionSii				Identificación de la versión del esquema utilizado para el intercambio de información	Alfanumérico(3) L19	
	Titular	NombreRazon			Nombre-razón social del Titular del libro de registro de operaciones intracomunitarias	Alfanumérico(120)	
		NIFRepresentante			NIF del representante del titular del libro de registro	FormatoNIF(9)	
		NIF			NIF asociado al titular del libro de registro	FormatoNIF(9)	
	TipoComunicacion				Tipo de operación (alta, modificación)	Alfanumérico(2) L0	
RegistroLRDetOperacionIntracomunitaria	PeriodoLiquidacion	Ejercicio			Ejercicio	Númérico(4)	
		Periodo			Periodo Liquidación	Alfanumérico(2) L1	
	IDFactura	IDEmisorFactura	NombreRazon			Nombre-razón social del emisor de la factura de operaciones intracomunitarias	Alfanumérico(120)
			NIF			Identificador del NIF del emisor de la factura	FormatoNIF(9)
			IDOtro	CodigoPais			Código del país asociado al emisor de la factura
		IDType				Clave para establecer el tipo de identificación en el país de residencia	Debe informarse con valor "02"
		ID			Número de identificación en el país de residencia	Alfanumérico(20)	
	NumSerieFacturaEmisor				Nº Serie+Nº Factura que identifica a la factura emitida	Alfanumérico(60)	
	FechaExpedicionFacturaEmisor				Fecha de expedición de la factura	Fecha(dd-mm-yyyy)	
	Contraparte	NombreRazon				Nombre-razón social de la contraparte de la operación	Alfanumérico(120)
		NIFRepresentante				NIF del representante de la contraparte de la operación	FormatoNIF(9)
		NIF				NIF asociado a la contraparte de la operación	FormatoNIF(9)



		IDOtro	CodigoPais	Código del país asociado a la contraparte de la factura	Alfanumérico(2) (ISO 3166-1 alpha-2 codes) L18	
			IDType	Clave para establecer el tipo de identificación en el país de residencia	Debe informarse con valor "02"	
			ID	Número de identificación en el país de residencia	Alfanumérico(20)	
	OperacionIntracomunitaria	TipoOperacion		Identificador del tipo de operación intracomunitaria	Alfanumérico(1) L12	
		ClaveDeclarado		Identificación de declarante o declarado	Alfanumérico(1) L13	
		EstadoMiembro		Código del Estado miembro de origen o de envío	Alfanumérico(2) L18	
		PlazoOperacion			Numérico(3)	
		DescripcionBienes		Descripción de los bienes adquiridos	Alfanumérico(40)	
		DireccionOperador		Dirección del operador intracomunitario	Alfanumérico(120)	
		FacturasODocumentacion		Otras facturas o documentación relativas a las operaciones de que se trate	Alfanumérico(150)	
		RefExterna		Referencia Externa. Dato adicional de contenido libre enviado por algunas aplicaciones clientes (asiento contable, etc).	Alfanumérico(60)	
		NumRegistroAcuerdoFacturacion		Número de autorización en materia de facturación o de libros registro	Alfanumérico(15)	
		EntidadSucedida	NombreRazon		Nombre-razón social de la entidad sucedida como consecuencia de una operación de reestructuración	Alfanumérico(120)
			NIF		NIF asociado a la entidad sucedida como consecuencia de una operación de reestructuración	FormatoNIF(9)
RegPrevioGGEEoREDEMEoCompetencia			Identificador que especifica aquellos registros de facturación con dificultades para enviarse en plazo por no tener constancia del cambio de condición a GGEE, de la inclusión en REDEME o de un cambio en la competencia inspectora. Si no se informa este campo se entenderá que tiene valor "N".	Alfanumérico(1) L28		

6.3.5 Suministro de Operaciones de trascendencia tributaria con carácter anual

6.3.5.1 Operaciones en metálico (Importes superiores a 6.000 euros que se hubieran percibido en metálico durante el ejercicio de una misma persona o entidad)

BLOQUE	DATOS / AGRUPACIÓN	DATOS / AGRUPACIÓN	DATOS / AGRUPACIÓN	DESCRIPCIÓN	FORMATO LONGITUD LISTA		
Cabecera	IDVersionSii			Identificación de la versión del esquema utilizado para el intercambio de información	Alfanumérico(3) L19		
	Titular	NombreRazon		Nombre-razón social del titular	Alfanumérico(120)		
		NIFRepresentante		NIF del representante del titular	FormatoNIF(9)		
		NIF		NIF asociado al titular	FormatoNIF(9)		
	TipoComunicacion			Tipo de operación (alta, modificación)	Alfanumérico(2) L0		
RegistroLRCobrosMetalico	PeriodoLiquidacion	Ejercicio		Ejercicio	Númérico(4)		
		Periodo		0A	Debe informarse con valor "0A"		
	Contraparte	NombreRazon			Nombre-razón social de la contraparte de la operación	Alfanumérico(120)	
		NIFRepresentante			NIF del representante de la contraparte de la operación	FormatoNIF(9)	
		NIF			NIF asociado a la contraparte de la operación	FormatoNIF(9)	
		IDOtro	CodigoPais			Código del país asociado a la contraparte	Alfanumérico(2) (ISO 3166-1 alpha-2 codes) L17
			IDType			Clave para establecer el tipo de identificación en el país de residencia	Alfanumérico(2) L4
			ID			Número de identificación en el país de residencia	Alfanumérico(20)



	ImporteTotal			Importes superiores a 6.000 euros que se hubieran percibido en metálico de la misma persona o entidad por las operaciones realizadas durante el año natural.	Decimal(12,2)
	EntidadSucedida	NombreRazon		Nombre-razón social de la entidad sucedida como consecuencia de una operación de reestructuración	Alfanumérico(120)
		NIF		NIF asociado a la entidad sucedida como consecuencia de una operación de reestructuración	FormatoNIF(9)

6.3.5.2 Operaciones de seguros (Las entidades aseguradoras informarán de las primas o contraprestaciones percibidas y las indemnizaciones o prestaciones satisfechas por las que no expidan factura)

BLOQUE	DATOS / AGRUPACIÓN	DATOS / AGRUPACIÓN	DATOS / AGRUPACIÓN	DESCRIPCIÓN	FORMATO LONGITUD LISTA		
Cabecera	IDVersionSii			Identificación de la versión del esquema utilizado para el intercambio de información	Alfanumérico(3) L19		
	Titular	NombreRazon		Nombre-razón social del titular	Alfanumérico(120)		
		NIFRepresentante		NIF del representante del titular	FormatoNIF(9)		
		NIF		NIF asociado al titular	FormatoNIF(9)		
	TipoComunicacion			Tipo de operación (alta, modificación)	Alfanumérico(2) L0		
RegistroLROperacionesSeguros	PeriodoLiquidacion	Ejercicio		Ejercicio	Númérico(4)		
		Periodo		0A	Debe informarse con valor "0A"		
	Contraparte	NombreRazon			Nombre-razón social de la contraparte de la operación	Alfanumérico(120)	
		NIFRepresentante			NIF del representante de la contraparte de la operación	FormatoNIF(9)	
		NIF			NIF asociado a la contraparte de la operación	FormatoNIF(9)	
		IDOtro	CodigoPais			Código del país asociado a la contraparte	Alfanumérico(2) (ISO 3166-1 alpha-2 codes) L17
			IDType			Clave para establecer el tipo de identificación en el país de residencia	Alfanumérico(2) L4
			ID			Número de identificación en el país de residencia	Alfanumérico(20)
	ClaveOperacion			Clave de operación	Alfanumérico(1) L21		
	ImporteTotal			Importe anual de las operaciones de seguros	Decimal(12,2)		
	EntidadSucedida	NombreRazon			Nombre-razón social de la entidad sucedida como consecuencia de una operación de reestructuración	Alfanumérico(120)	
NIF				NIF asociado a la entidad sucedida como consecuencia de una operación de reestructuración	FormatoNIF(9)		

6.3.5.3 Agencias de viajes. (Prestaciones de servicios en cuya realización intervienen actuando como mediadoras en nombre y por cuenta ajena a las que se refiere el apartado 7.b) de la disposición adicional tercera del DF 8/2013, de 26 de febrero)

BLOQUE	DATOS / AGRUPACIÓN	DATOS / AGRUPACIÓN	DATOS / AGRUPACIÓN	DESCRIPCIÓN	FORMATO LONGITUD LISTA
Cabecera	IDVersionSii			Identificación de la versión del esquema utilizado para el intercambio de información	Alfanumérico(3) L19
	Titular	NombreRazon		Nombre-razón social del titular	Alfanumérico(120)
		NIFRepresentante		NIF del representante del titular	FormatoNIF(9)
		NIF		NIF asociado al titular	FormatoNIF(9)
TipoComunicacion			Tipo de operación (alta, modificación)	Alfanumérico(2) L0	
RegistroLRAgenciasViajes	PeriodoLiquidacion	Ejercicio		Ejercicio	Númérico(4)
		Periodo		0A	Debe informarse con valor "0A"
	Contraparte	NombreRazon		Nombre-razón social de la contraparte de la operación	Alfanumérico(120)
		NIFRepresentante		NIF del representante de la contraparte de la operación	FormatoNIF(9)
		NIF		NIF asociado a la contraparte de la operación	FormatoNIF(9)
		IDOtro	CodigoPais		Código del país asociado a la contraparte
	IDType			Clave para establecer el tipo de identificación en el país de residencia	Alfanumérico(2) L4
	ID			Número de identificación en el país de residencia	Alfanumérico(20)
	ImporteTotal			Importe anual.	Decimal(12,2)
	EntidadSucedida	NombreRazon		Nombre-razón social de la entidad sucedida como consecuencia de una operación de reestructuración	Alfanumérico(120)
NIF			NIF asociado a la entidad sucedida como consecuencia de una operación de reestructuración	FormatoNIF(9)	

6.3.6 Suministro de Cobros para facturas registradas en el Libro de registro de Facturas Expedidas

BLOQUE	DATOS / AGRUPACIÓN	DATOS / AGRUPACIÓN	DATOS / AGRUPACIÓN	DATOS / AGRUPACIÓN	DESCRIPCIÓN	FORMATO LONGITUD LISTA	
Cabecera	IDVersionSii				Identificación de la versión del esquema utilizado para el intercambio de información	Alfanumérico(3) L19	
	Titular	NombreRazon			Nombre-razón social del Titular del libro de registro de facturas expedidas	Alfanumérico(120)	
		NIFRepresentante			NIF del representante del titular del libro de registro	FormatoNIF(9)	
		NIF			NIF asociado al titular del libro de registro	FormatoNIF(9)	
RegistroLR Cobros	IDFactura	IDEmisorFactura	NIF		Identificador del NIF del emisor de la factura	FormatoNIF(9)	
		NumSerieFacturaEmisor			Nº Serie+Nº Factura que identifica a la factura emitida (en su caso primera factura del asiento resumen)	Alfanumérico(60)	
		NumSerieFacturaEmisorResumenFin			Nº Serie+Nº Factura que identifica a la última factura cuando el Tipo de Factura es un asiento resumen de facturas	Alfanumérico(60)	
		FechaExpedicionFacturaEmisor			Fecha de expedición de la factura	Fecha(dd-mm-yyyy)	
	Cobros	Cobro	Fecha			Fecha de realización del cobro	Fecha(dd-mm-yyyy)
			Importe			Importe cobrado	Decimal(12,2)
			Medio			Medio de cobro utilizado	Alfanumérico(2) L11
			Cuenta_O_Medio			Cuenta bancaria o medio de cobro utilizado	Alfanumérico(34)

6.3.7 Suministro de Pagos para facturas registradas en el Libro de registro de Facturas Recibidas

BLOQUE	DATOS / AGRUPACIÓN	DATOS / AGRUPACIÓN	DATOS / AGRUPACIÓN	DATOS / AGRUPACIÓN	DESCRIPCIÓN	FORMATO LONGITUD LISTA	
Cabecera	IDVersionSii				Identificación de la versión del esquema utilizado para el intercambio de información	Alfanumérico(3) L19	
	Titular	NombreRazon			Nombre-razón social del Titular del libro de registro de facturas recibidas	Alfanumérico(120)	
		NIFRepresentante			NIF del representante del titular del libro de registro	FormatoNIF(9)	
		NIF			NIF asociado al titular del libro de registro	FormatoNIF(9)	
RegistroLRPagos	IDFactura	IDEmisorFactura	NombreRazon		Nombre-razón social del emisor de la factura	Alfanumérico(120)	
			NIF		Identificador del NIF del emisor de la factura	FormatoNIF(9)	
			IDOtro	CodigoPais		Código del país asociado a la contraparte de la factura	Alfanumérico(2) (ISO 3166-1 alpha-2 codes) L17
		IDType			Clave para establecer el tipo de identificación en el país de residencia	Alfanumérico(2) L4	
		ID		Número de identificación en el país de residencia	Alfanumérico(20)		
	NumSerieFacturaEmisor			Nº Serie+Nº Factura que identifica a la factura emitida (en su caso primera factura del asiento resumen)	Alfanumérico(60)		
	NumSerieFacturaEmisorResumenFin			Nº Serie+Nº Factura que identifica a la última factura cuando el Tipo de Factura es un asiento resumen de facturas	Alfanumérico(60)		
	FechaExpedicionFacturaEmisor			Fecha de expedición de la factura	Fecha(dd-mm-yyyy)		
	Pagos	Pago	Fecha			Fecha de realización del pago	Fecha(dd-mm-yyyy)
			Importe			Importe pagado	Decimal(12,2)
Medio					Medio de pago utilizado	Alfanumérico(2) L11	
Cuenta_O_Medio					Cuenta bancaria o medio de pago utilizado	Alfanumérico(34)	

6.3.8 Suministro de Información adicional de Inmuebles para el Libro de registro de Facturas Expedidas (cuando el número de inmuebles a informar sea superior a 15, el resto de inmuebles asociados a una misma factura se informarán de acuerdo al siguiente detalle)

BLOQUE	DATOS / AGRUPACIÓN	DATOS / AGRUPACIÓN	DATOS / AGRUPACIÓN	DATOS / AGRUPACIÓN	DESCRIPCIÓN	FORMATO LONGITUD LISTA	
Cabecera	IDVersionSii				Identificación de la versión del esquema utilizado para el intercambio de información	Alfanumérico(3) L19	
	Titular	NombreRazon			Nombre-razón social del Titular del libro de registro de facturas expedidas	Alfanumérico(120)	
		NIFRepresentante			NIF del representante del titular del libro de registro	FormatoNIF(9)	
		NIF			NIF asociado al titular del libro de registro	FormatoNIF(9)	
RegistroLRInmuebles Adicionales	IDFactura	IDEmisorFactura	NIF		Identificador del NIF del emisor de la factura	FormatoNIF(9)	
		NumSerieFacturaEmisor			Nº Serie+Nº Factura que identifica a la factura emitida (en su caso primera factura del asiento resumen)	Alfanumérico(60)	
		FechaExpedicionFacturaEmisor			Fecha de expedición de la factura	Fecha(dd-mm-yyyy)	
	DatosInmueble	DetalleInmueble	SituaciónInmueble			Identificador que especifica la situación del inmueble	Numérico(1) L6
			ReferenciaCatastral			Referencia catastral del inmueble	Alfanumérico(25)

6.3.9 Libro registro de Determinadas Operaciones Intracomunitarias. Venta de bienes en consigna

BLOQUE	DATOS / AGRUPACIÓN	DATOS / AGRUPACIÓN	DATOS / AGRUPACIÓN	DATOS / AGRUPACIÓN	DATOS / AGRUPACIÓN	DESCRIPCIÓN	FORMATO LONGITUD LISTA	
Cabecera	IDVersionSii					Identificación de la versión del esquema utilizado para el intercambio de información	Alfanumérico(3) L19	
	Titular	NombreRazon				Nombre-razón social del Titular del libro de registro	Alfanumérico(120)	
		NIFRepresentante				NIF del representante del titular del libro de registro	FormatoNIF(9)	
		NIF				NIF asociado al titular del libro de registro	FormatoNIF(9)	
	TipoComunicación					Tipo de operación (alta, modificación)	Alfanumérico(2) L0	
RegistroLRDetOperacionIntracomunitariaVentasEnConsigna	ClaveDeclarante					Clave del declarante	Alfanumérico(1) L31	
	IdRegistroDeclarador	Ejercicio				Ejercicio	Númérico(4)	
		Periodo				Periodo	Alfanumérico(2) L1	
		IdRegistro				Identificador del registro	Alfanumérico(60)	
	TipoOperacion					Tipo de operación	Alfanumérico(2) L32	
	Contraparte	NombreRazon					Nombre-razón social de la contraparte de la operación	Alfanumérico(120)
		NIFRepresentante					NIF del representante de la contraparte de la operación	FormatoNIF(9)
NIF						NIF asociado a la contraparte de la operación	FormatoNIF(9)	



		IDOtro	CodigoPais			Código del país asociado contraparte de la factura	Alfanumérico(2) (ISO 3166-1 alpha-2codes) L17		
			IDType			Clave para establecer el tipo de identificación en el país de residencia	Alfanumérico(2) L4		
			ID			Número de identificación en el país de residencia	Alfanumérico(20)		
	SustitutoDestinatarioInicial		NombreRazon				Nombre-razón social del sustituto del destinatario inicial de la operación	Alfanumérico(120)	
			NIFRepresentante				NIF del representante del sustituto del destinatario inicial de la operación	FormatoNIF(9)	
			NIF				NIF asociado al sustituto del destinatario inicial de la operación	FormatoNIF(9)	
			IDOtro	CodigoPais				Código del país asociado al sustituto del destinatario inicial de la factura	Alfanumérico(2) (ISO 3166-1 alpha-2codes) L17
				IDType				Clave para establecer el tipo de identificación en el país de residencia	Alfanumérico(2) L4
				ID				Número de identificación en el país de residencia	Alfanumérico(20)
	Deposito		Depositario	NombreRazon				Nombre-razón social del depositario de la operación	Alfanumérico(120)
				NIFRepresentante				NIF del representante del depositario de la operación	FormatoNIF(9)
				NIF				NIF asociado al sustituto del depositario de la operación	FormatoNIF(9)
			IDOtro	CodigoPais				Código del país asociado al depositario de la operación	Alfanumérico(2) (ISO 3166-1 alpha-2codes) L17
				IDType				Clave para establecer el tipo de identificación en el país de residencia	Alfanumérico(2) L4
				ID				Número de identificación en el país de residencia	Alfanumérico(20)
DireccionAlmacen							Dirección del almacén del deposito	Alfanumérico(120)	



	OperacionIntracom unitaria	InfoExpedicionRecepcion	ValorBienes			Valor de los bienes	Decimal(12,2)	
			EmPartida			Código país del estado miembro de partida	Alfanumérico(2) L18	
			EmLlegada			Código país del estado miembro de llegada	Alfanumérico(2) L18	
			FechaExpedicion			Fecha Expedición	Fecha(dd-mm-yyyy)	
			FechaLlegada			Fecha Llegada	Fecha(dd-mm-yyyy)	
			Cantidad			Cantidad	Alfanumérico(120)	
			DescripBienes			Descripción de bienes	Alfanumérico(120)	
			FechaSustitucion			Fecha de sustitución	Fecha(dd-mm-yyyy)	
		IdRegistroExpIncial	Ejercicio			Ejercicio	Númérico(4)	
			Periodo			Periodo	Alfanumérico(2) L1	
			IdExpIncial			Identificador del registro inicial	Alfanumérico(60)	
		DestinoFinalExpedRecep	DescripBienes			Descripción de bienes	Alfanumérico(120)	
			Cantidad			Cantidad	Alfanumérico(120)	
			FechaOpDeclarada			Fecha de la operación declarada	Fecha(dd-mm-yyyy)	
			DestinatarioFinal	NombreRazon			Nombre-razón social del destinatario final de la operación	Alfanumérico(120)
				NIFRepresentante			NIF del representante del destinatario final de la operación	FormatoNIF(9)
				NIF			NIF asociado al destinatario final de la operación	FormatoNIF(9)



				IDOtro	CodigoPais	Código del país asociado del depositario de la operación	Alfanumérico(2) (ISO 3166-1 alpha-2codes) L17	
					IDType	Clave para establecer el tipo de identificación en el país de residencia	Alfanumérico(2) L4	
					ID	Número de identificación en el país de residencia	Alfanumérico(20)	
			BaseImponibleValor				Base Imponible o valor	Decimal(12,2)
			PrecioUnitario				Precio Unitario	Decimal(12,2)
			RefExterna				Referencia Externa. Dato adicional de contenido libre enviado por algunas aplicaciones clientes	Alfanumérico(60)
			NumRegistroAcuerdoFacturacion				Número de registro obtenido al enviar la autorización en materia de facturación o de libros registro	Alfanumérico(15)
			EntidadSucedida	NombreRazon			Nombre-razón social de la entidad sucedida como consecuencia de una operación de reestructuración	Alfanumérico(120)
		NIF				NIF asociado a la entidad sucedida como consecuencia de una operación de reestructuración	FormatoNIF(9)	
			RegPrevioGGEEoREDEMEoCompetencia				Identificador que especifica aquellos registros de facturación con dificultades para enviarse en plazo por no tener constancia del cambio de condición a GGEE, de la inclusión en REDEME o de un cambio en la competencia inspectora	Alfanumérico(1) L28

6.3.10 Respuesta común a los Libros de Registro de: Facturas expedidas, facturas recibidas y operaciones intracomunitarias

BLOQUE	DATOS / AGRUPACIÓN	DATOS / AGRUPACIÓN	DATOS / AGRUPACIÓN	DATOS / AGRUPACIÓN	DESCRIPCIÓN	FORMATO LONGITUD LISTA
CSV					Código seguro de verificación asociado a la petición enviada.	Alfanumérico(16)
DatosPresentacion	NIFPresentador				NIF del presentador	FormatoNIF(9)
	TimestampPresentacion				Timestamp asociado a la petición enviada	Timestamp(dd-mm-yyyy hh:mm:ss)
Cabecera					Cabecera equivalente a la enviada en la petición de suministro / baja	
EstadoEnvío					Campo que especifica si el conjunto de facturas ha sido registrada correctamente, o ha sido rechazada, o se ha aceptado de forma parcial	Alfanumérico(20) L14
Respuesta Línea	IDFactura				Identificador de la factura especificada en la petición de suministro / baja	
	RefExterna				Referencia Externa. Dato adicional de contenido libre enviado por algunas aplicaciones clientes (asiento contable, etc).	Alfanumérico(60)
	EstadoRegistro				Campo que especifica si la factura ha sido registrada correctamente, o ha sido rechazada, o se trata de un caso en el que la factura ha sido registrada pero con errores	Alfanumérico(18) L15
	CodigoErrorRegistro				Código que identifica el tipo de error producido para una factura/registro específico	Alfanumérico(5) L16
	DescripciónErrorRegistro				Descripción del error asociado al código de error producido en una factura/registro	Alfanumérico(500)



	CSV				<p>Código seguro de verificación del registro ya existente en el sistema. Solo se suministra este campo en dos casos:</p> <ul style="list-style-type: none"> • En la respuesta de la operación de alta: Si el registro enviado es rechazado por estar duplicado. • En la respuesta de la operación de baja: Si el registro enviado es rechazado porque ya está dado de baja. 	Alfanumérico(16)
	RegistroDuplicado	EstadoRegistro			Estado del registro duplicado almacenado en SII. Los estados posibles son: Correcta, AceptadaConErrores y Anulada	L24
		CodigoErrorRegistro			Código del error del registro duplicado	Alfanumérico(5) L16
		DescripcionErrorRegistro			Descripción detallada del error del registro duplicado	Alfanumérico(500)

6.3.11 Respuesta de libro de bienes de inversión

BLOQUE	DATOS / AGRUPACIÓN	DATOS / AGRUPACIÓN	DATOS / AGRUPACIÓN	DATOS / AGRUPACIÓN	DESCRIPCIÓN	FORMATO LONGITUD LISTA
CSV					Código seguro de verificación asociado a la petición enviada.	Alfanumérico(16)
DatosPresentacion	NIFPresentador				NIF del presentador	FormatoNIF(9)
	TimestampPresentacion				Timestamp asociado a la petición enviada	Timestamp(dd-mm-yyyy hh:mm:ss)
Cabecera					Cabecera equivalente a la enviada en la petición de suministro / baja	
EstadoEnvio					Campo que especifica si el conjunto de facturas ha sido registrada correctamente, o ha sido rechazada, o se ha aceptado de forma parcial	Alfanumérico(20) L14
Respuesta Línea	PeriodoLiquidacion	Ejercicio			Ejercicio	Numérico(4)
		Periodo			Periodo	0A
	IDFactura				Identificador de la factura especificada en la petición de suministro / baja	
	IdentificacionBien				Descripción de los bienes objeto de la operación	Alfanumérico(40)
	RefExterna				Referencia Externa. Dato adicional de contenido libre enviado por algunas aplicaciones clientes (asiento contable, etc).	Alfanumérico(60)
	EstadoRegistro				Campo que especifica si la factura ha sido registrada correctamente, o ha sido rechazada, o se trata de un caso en el que la factura ha sido registrada pero con errores	Alfanumérico(18) L15
	CodigoErrorRegistro				Código que identifica el tipo de error producido para una factura/registro específico	Alfanumérico(5) L16
	DescripcionErrorRegistro				Descripción del error asociado al código de error producido en una factura/registro	Alfanumérico(500)



	CSV				Código seguro de verificación del registro ya existente en el sistema. Solo se suministra este campo en dos casos: <ul style="list-style-type: none"> • En la respuesta de la operación de alta: Si el registro enviado es rechazado por estar duplicado. • En la respuesta de la operación de baja: Si el registro enviado es rechazado porque ya está dado de baja. 	Alfanumérico(16)
	RegistroDuplicado	EstadoRegistro			Estado del registro duplicado almacenado en SII. Los estados posibles son: Correcta, AceptadaConErrores y Anulada	L24
		CodigoErrorRegistro			Código del error del registro duplicado	Alfanumérico(5) L16
		DescripcionErrorRegistro			Descripción detallada del error del registro duplicado	Alfanumérico(500)

6.3.12 Suministro de Operaciones de trascendencia tributaria con carácter anual

6.3.12.1 Respuesta de cobros en metálico

BLOQUE	DATOS / AGRUPACIÓN	DATOS / AGRUPACIÓN	DATOS / AGRUPACIÓN	DESCRIPCIÓN	FORMATO LONGITUD LISTA	
CSV				Código seguro de verificación asociado a la petición enviada que servirá de la presentación de la misma	Alfanumérico(16)	
DatosPresentacion	NIFPresentador			NIF del presentador	FormatoNIF(9)	
	TimestampPresentacion			Timestamp asociado a la petición enviada	Timestamp(dd-mm-yyyy hh:mm:ss)	
Cabecera				Cabecera equivalente a la enviada en la petición de suministro / baja		
EstadoEnvío				Campo que especifica si el conjunto de las operaciones ha sido registrado correctamente, o ha sido rechazada, o se ha aceptado de forma parcial	Alfanumérico(20) L14	
RespuestaLinea	PeriodoLiquidación	Ejercicio		Ejercicio	Número(4)	
		Periodo		Periodo	0A	
	Contraparte	NombreRazon			Nombre-razón social de la contraparte de la operación	Alfanumérico(120)
		NIFRepresentante			NIF del representante de la contraparte de la operación	FormatoNIF(9)
		NIF			NIF asociado a la contraparte de la operación	FormatoNIF(9)
		IDOtro	CodigoPais		Código del país asociado a la contraparte de la factura	Alfanumérico(2) (ISO 3166-1 alpha-2 codes) L17
			IDType		Clave para establecer el tipo de identificación en el país de residencia	Alfanumérico(2) L4
	ID		Número de identificación en el país de residencia	Alfanumérico(20)		
	EstadoRegistro			Campo que especifica si la operación ha sido registrada correctamente, o ha sido rechazada, o se trata de un caso en el que la factura ha sido registrada pero con errores	Alfanumérico(20) L14	
	CodigoErrorRegistro			Código que identifica el tipo de error producido para un registro específico	Alfanumérico(18) L15	
DescripcionErrorRegistro			Descripción del error asociado al código de error producido en un registro	Alfanumérico(500)		
CSV			Código seguro de verificación del registro ya existente en el sistema. Solo se suministra este campo en dos casos: • En la respuesta de la operación de alta: Si el registro enviado es rechazado por estar duplicado. • En la respuesta de la operación de baja: Si el registro enviado es rechazado porque ya está dado de baja.	Alfanumérico(16)		



	RegistroDuplicado	EstadoRegistro		Estado del registro duplicado almacenado en SII. Los estados posibles son: Correcta, AceptadaConErrores y Anulada	L24
		CodigoErrorRegistro		Código del error del registro duplicado	Alfanumérico(5) L16
		DescripcionErrorRegistro		Descripción detallada del error del registro duplicado	Alfanumérico(500)

6.3.12.2 Respuesta de Operaciones de seguros

BLOQUE	DATOS / AGRUPACIÓN	DATOS / AGRUPACIÓN	DATOS / AGRUPACIÓN	DESCRIPCIÓN	FORMATO LONGITUD LISTA	
CSV				Código seguro de verificación asociado a la petición enviada que servirá de la presentación de la misma	Alfanumérico(16)	
DatosPresentacion	NIFPresentador			NIF del presentador	FormatoNIF(9)	
	TimestampPresentacion			Timestamp asociado a la petición enviada	Timestamp(dd-mm-yyyy hh:mm:ss)	
Cabecera				Cabecera equivalente a la enviada en la petición de suministro / baja		
EstadoEnvío				Campo que especifica si el conjunto de las operaciones ha sido registrado correctamente, o ha sido rechazada, o se ha aceptado de forma parcial	Alfanumérico(20) L14	
RespuestaLinea	PeriodoLiquidacion	Ejercicio		Ejercicio	Númérico(4)	
		Periodo		Periodo	0A	
	Contraparte	NombreRazon			Nombre-razón social de la contraparte de la operación	Alfanumérico(120)
		NIFRepresentante			NIF del representante de la contraparte de la operación	FormatoNIF(9)
		NIF			NIF asociado a la contraparte de la operación	FormatoNIF(9)
		IDOtro	CodigoPais			Código del país asociado a la contraparte de la factura
	IDType				Clave para establecer el tipo de identificación en el país de residencia	Alfanumérico(2) L4
	ID				Número de identificación en el país de residencia	Alfanumérico(20)
	EstadoRegistro			Campo que especifica si la operación ha sido registrada correctamente, o ha sido rechazada, o se trata de un caso en el que la factura ha sido registrada pero con errores	Alfanumérico(20) L14	
	CodigoErrorRegistro			Código que identifica el tipo de error producido para un registro específico	Alfanumérico(18) L15	
	DescripcionErrorRegistro			Descripción del error asociado al código de error producido en un registro	Alfanumérico(500)	
CSV				Código seguro de verificación del registro ya existente en el sistema. Solo se suministra este campo en dos casos: • En la respuesta de la operación de alta: Si el registro enviado es rechazado por estar duplicado. • En la respuesta de la operación de baja: Si el registro enviado es rechazado porque ya está dado de baja.	Alfanumérico(16)	



	RegistroDuplicado	EstadoRegistro	Estado del registro duplicado almacenado en SII. Los estados posibles son: Correcta, AceptadaConErrores y Anulada	L24
		CodigoErrorRegistro	Código del error del registro duplicado	Alfanumérico(5) L16
		DescripcionErrorRegistro	Descripción detallada del error del registro duplicado	Alfanumérico(500)

6.3.12.3 Respuesta de Agencias de viajes

BLOQUE	DATOS / AGRUPACIÓN	DATOS / AGRUPACIÓN	DATOS / AGRUPACIÓN	DESCRIPCIÓN	FORMATO LONGITUD LISTA		
CSV				Código seguro de verificación asociado a la petición enviada que servirá de la presentación de la misma	Alfanumérico(16)		
DatosPresentacion	NIFPresentador			NIF del presentador	FormatoNIF(9)		
	TimestampPresentacion			Timestamp asociado a la petición enviada	Timestamp(dd-mm-yyyy hh:mm:ss)		
Cabecera				Cabecera equivalente a la enviada en la petición de suministro / baja			
EstadoEnvío				Campo que especifica si el conjunto de las operaciones ha sido registrado correctamente, o ha sido rechazada, o se ha aceptado de forma parcial	Alfanumérico(20) L14		
RespuestaLinea	PeriodoLiquidacion	Ejercicio		Ejercicio	Número(4)		
		Periodo		Periodo	0A		
	Contraparte	NombreRazon			Nombre-razón social de la contraparte de la operación	Alfanumérico(120)	
		NIFRepresentante			NIF del representante de la contraparte de la operación	FormatoNIF(9)	
		NIF			NIF asociado a la contraparte de la operación	FormatoNIF(9)	
		IDOtro	CodigoPais			Código del país asociado a la contraparte de la factura	Alfanumérico(2) (ISO 3166-1 alpha-2 codes) L17
			IDType			Clave para establecer el tipo de identificación en el país de residencia	Alfanumérico(2) L4
	ID			Número de identificación en el país de residencia	Alfanumérico(20)		
	EstadoRegistro				Campo que especifica si la operación ha sido registrada correctamente, o ha sido rechazada, o se trata de un caso en el que la factura ha sido registrada pero con errores	Alfanumérico(20) L14	
	CodigoErrorRegistro				Código que identifica el tipo de error producido para un registro específico	Alfanumérico(18) L15	
	DescripcionErrorRegistro				Descripción del error asociado al código de error producido en un registro	Alfanumérico(500)	
CSV				Código seguro de verificación del registro ya existente en el sistema. Solo se suministra este campo en dos casos: • En la respuesta de la operación de alta: Si el registro enviado es rechazado por estar duplicado. • En la respuesta de la operación de baja: Si el registro enviado es rechazado porque ya está dado de baja.	Alfanumérico(16)		



	RegistroDuplicado	EstadoRegistro		Estado del registro duplicado almacenado en SII. Los estados posibles son: Correcta, AceptadaConErrores y Anulada	L24
		CodigoErrorRegistro		Código del error del registro duplicado	Alfanumérico(5) L16
		DescripcionErrorRegistro		Descripción detallada del error del registro duplicado	Alfanumérico(500)

6.3.13 Respuesta Suministro de Información adicional de Inmuebles para el Libro de registro de Facturas Expedidas

BLOQUE	DATOS / AGRUPACIÓN	DATOS / AGRUPACIÓN	DATOS / AGRUPACIÓN	DATOS / AGRUPACIÓN	DESCRIPCIÓN	FORMATO LONGITUD LISTA
CSV					Código seguro de verificación asociado a la petición enviada.	Alfanumérico(16)
DatosPresentacion	NIFPresentador				NIF del presentador	FormatoNIF(9)
	TimestampPresentacion				Timestamp asociado a la petición enviada	Timestamp(dd-mm-yyyy hh:mm:ss)
Cabecera					Cabecera equivalente a la enviada en la petición	
EstadoEnvío					Campo que especifica si el conjunto de facturas con inmuebles ha sido registrada correctamente, o ha sido rechazada, o se ha aceptado de forma parcial	Alfanumérico(20) L14
Respuesta Línea	IDFactura				Identificador de la factura especificada en la petición	
	EstadoRegistro				Campo que especifica si la factura con los inmuebles ha sido registrada correctamente, o ha sido rechazada	Alfanumérico(18) L15
	CodigoErrorRegistro				Código que identifica el tipo de error producido para una factura/registro específico	Alfanumérico(5) L16
	DescripciónErrorRegistro				Descripción del error asociado al código de error producido en una factura/registro	Alfanumérico(500)

6.3.14 Respuesta de libro de Determinadas Operaciones Intracomunitarias. Venta de bienes en consigna

BLOQUE	DATOS / AGRUPACIÓN	DATOS / AGRUPACIÓN	DATOS / AGRUPACIÓN	DATOS / AGRUPACIÓN	DESCRIPCIÓN	FORMATO LONGITUD LISTA
CSV					Código seguro de verificación asociado a la petición enviada.	Alfanumérico(16)
DatosPresentacion	NIFPresentador				NIF del presentador	FormatoNIF(9)
	TimestampPresentacion				Timestamp asociado a la petición enviada	Timestamp(dd-mm-yyyy hh:mm:ss)
Cabecera					Cabecera equivalente a la enviada en la petición	
EstadoEnvío					Campo que especifica si el conjunto de registros ha sido registrado correctamente, o ha sido rechazada, o se ha aceptado de forma parcial	Alfanumérico(20) L14
Respuesta Línea	IdRegistroDeclarado				Bloque que contiene los campos que identifican al registro	
	RefExterna				Referencia Externa. Dato adicional de contenido libre enviado por algunas aplicaciones clientes (asiento contable, etc).	Alfanumérico(60)
	EstadoRegistro				Campo que especifica si el registro ha sido registrado correctamente, o ha sido rechazado, o se trata de un caso en el que el registro ha sido registrado pero con errores	Alfanumérico(18) L15
	CodigoErrorRegistro				Código que identifica el tipo de error producido para un registro específico	Alfanumérico(5) L16
	DescripciónErrorRegistro				Descripción del error asociado al código de error producido en un registro	Alfanumérico(500)
	CSV				Código seguro de verificación del registro ya existente en el sistema. Solo se suministra este campo en dos casos: <ul style="list-style-type: none"> En la respuesta de la operación de alta: Si el registro enviado es rechazado por estar duplicado. En la respuesta de la operación de baja: Si el registro enviado es rechazado porque ya está dado de baja. 	Alfanumérico(16)
	RegistroDuplicado	EstadoRegistro				Estado del registro duplicado almacenado en SII. Los estados posibles son: Correcta, AceptadaConErrores y Anulada
CodigoErrorRegistro					Código del error del registro duplicado	Alfanumérico(5) L16

		DescripcionErrorRegistro			Descripción detallada del error del registro duplicado	Alfanumérico(500)
--	--	--------------------------	--	--	--	-------------------

6.4 Especificación funcional de la consulta de información presentada.

Se pueden consultar los registros previamente presentados de los libros de registro de facturas recibidas, expedidas, bienes de inversión, operaciones de trascendencia tributaria con carácter anual y determinadas operaciones intracomunitarias, filtrando obligatoriamente por el ejercicio y periodo. Además, opcionalmente, podrá filtrar por otros campos, para permitir acotar con mayor precisión la relación de facturas obtenidas.

También se podrán realizar consultas de los cobros/pagos de las facturas de los libros de expedidas y recibidas, filtrando por la identificación de la factura que contiene los cobros/pagos a consultar.

Las consultas responderán con un máximo de 10.000 registros. Si hay más datos pendientes en la respuesta, habrá que invocar al servicio de forma paginada (Ver 6.4.15 Consulta paginada) realizando nuevas consultas con la identificación del último registro obtenido, para obtener los siguientes registros ordenados por fecha de presentación.

6.4.1 Consulta del Libro de registro de Facturas Expedidas

BLOQUE	DATOS / AGRUPACIÓN	DATOS / AGRUPACIÓN	DATOS / AGRUPACIÓN	DESCRIPCIÓN	FORMATO LONGITUD LISTA
Cabecera	IDVersionSii			Identificación de la versión del esquema utilizado para el intercambio de información	Alfanumérico(3) L19
	Titular	NombreRazon		Nombre-razón social del Titular del libro de registro de facturas expedidas	Alfanumérico(120)
		NIF		NIF asociado al titular del libro de registro	FormatoNIF(9)
FiltroConsulta	PeriodoLiquidacion	Ejercicio		Ejercicio a consultar	Número(4)
		Periodo		Periodo a consultar. Si periodo es "0A" descarga las facturas del ejercicio completo.	Alfanumérico(2) L1
	IDFactura	NumSerieFacturaEmisor		Nº Serie+Nº Factura que identifica a la factura emitida (en su caso primera factura del asiento resumen)	Alfanumérico(60)
		FechaExpedicionFacturaEmisor		Fecha de expedición de la factura	Fecha(dd-mm-yyyy)
	Contraparte	NombreRazon		Nombre-razón social de la contraparte	Alfanumérico(120)
		NIF		NIF asociado a la contraparte.	FormatoNIF(9)

		IDOtro	CodigoPais	Código del país asociado a la contraparte	Alfanumérico(2) (ISO 3166-1alpha-2 codes) L17
			IDType	Clave para establecer el tipo de identificación en el país de residencia	Alfanumérico(2) L4
			ID	Número de identificación en el país de residencia	Alfanumérico(20)
	FechaPresentacion	Desde		Fecha inicial del rango	Fecha(dd-mm-yyyy)
		Hasta		Fecha Final del rango	Fecha(dd-mm-yyyy)
	FechaCuadre	Desde		Fecha inicial del rango	Fecha(dd-mm-yyyy)
		Hasta		Fecha Final del rango	Fecha(dd-mm-yyyy)
	FacturaModificada			Indica si la factura ha sido modificada mediante una operación de modificación (A1, A4) o baja	Alfanumérico(1) Valores posibles: "S" o "N"
	EstadoCuadre			Estado de contraste de la factura.	L23
	ClavePaginacion	Este bloque especifica la clave de la factura (IDFactura) a partir de la cual se recuperarán los siguientes registros ordenados por fecha de presentación. En la primera petición de consulta no hay que incluir este bloque y se obtendrán como máximo las 10.000 primeras facturas ordenadas por fecha de presentación.			
IDEmisorFactura		NIF	NIF asociado al emisor de la factura	FormatoNIF(9)	
NumSerieFacturaEmisor			Nº Serie+Nº Factura que identifica a la factura emitida	Alfanumérico(60)	
	FechaExpedicionFacturaEmisor		Fecha de expedición de la factura	Fecha(dd-mm-yyyy)	

6.4.2 Respuesta de la consulta del Libro de registro de Facturas Expedidas

BLOQUE	DATOS / AGRUPACIÓN	DATOS / AGRUPACIÓN	DATOS / AGRUPACIÓN	DESCRIPCIÓN	FORMATO LONGITUD LISTA
Cabecera	IDVersionSii			Identificación de la versión del esquema utilizado para el intercambio de información	Alfanumérico(3) L19
	Titular	NombreRazon		Nombre-razón social del Titular del libro de registro de facturas expedidas	Alfanumérico(120)
		NIF		NIF asociado al titular del libro de registro	FormatoNIF(9)
PeriodoLiquidacion	Ejercicio			Ejercicio consultado	Númérico(4)
	Periodo			Periodo consultado	Alfanumérico(2) L1
IndicadorPaginación				Indica si hay más facturas en la consulta realizada. Si hay más datos pendientes, este campo tendrá valor "S" y se podrán realizar nuevas consultas indicando la identificación de la última factura a partir de la cual se devolverán los siguientes registros ordenados por fecha de presentación	Alfanumérico(1) Valores posibles: "S" o "N"
ResultadoConsulta				Indica si hay facturas para la consulta realizada	Alfanumérico(8) Valores posibles: "ConDatos" o "SinDatos"
RegistroRespuestaConsultaLRFacturasEmitidas	Bloque que contiene todos los campos de una factura. Se obtendrán como máximo 10.000 facturas, es decir, este bloque puede repetirse 10.000 veces como máximo.	IDFactura			Bloque que contiene los campos que identifican a la factura
		DatosFacturaEmitida			Bloque que contiene los campos de la factura registrada
		DatosPresentacion			Bloque que contiene los campos con información de la presentación realizada: <NIFPresentador> <TimestampPresentacion> <CSV>



		EstadoFactura			Bloque que contiene los campos del estado de la factura registrada: <EstadoCuadre> <TimestampEstadoCuadre> <TimestampUltimaModificacion> <EstadoRegistro> L24 <CodigoErrorRegistro> <DescripcionErrorRegistro>	
		DatosDescuadreContraparte	Las facturas con estado "Parcialmente contrastada" incluirán en la respuesta de la consulta el bloque <DatosDescuadreContraparte> con la información declarada por el cliente que no coincide en la información del libro de facturas emitidas			
			SumBaseImponibleSP	Sumatorio Base Imponible declarada por la contraparte en la operación con inversión de sujeto pasivo. Sólo se suministra si la factura es parcialmente contrastada y hay discrepancia con la información declarada por la contraparte	Decimal(14,2)	
			SumBaseImponible	Sumatorio Base Imponible declarada por la contraparte en la operación sin inversión de sujeto pasivo. Sólo se suministra si la factura es parcialmente contrastada y hay discrepancia con la información declarada por la contraparte	Decimal(14,2)	
			SumCuota	Sumatorio de la cuota del impuesto declarada por la contraparte en la operación sin inversión de sujeto pasivo. Sólo se suministra si la factura es parcialmente contrastada y hay discrepancia con la información declarada por la contraparte	Decimal(14,2)	
			SumCuotaRecargoEquivalencia	Sumatorio de la cuota del recargo de equivalencia declarada por la contraparte en la operación sin inversión de sujeto pasivo. Sólo se suministra si la factura es parcialmente contrastada y hay discrepancia con la información declarada por la contraparte	Decimal(14,2)	
ImporteTotal	Importe de la factura declarada por la contraparte. Sólo se suministra si la factura es parcialmente contrastada y hay discrepancia con la información declarada por la contraparte	Decimal(14,2)				

6.4.3 Consulta del Libro de registro de Facturas Recibidas

BLOQUE	DATOS / AGRUPACIÓN	DATOS / AGRUPACIÓN	DATOS / AGRUPACIÓN	DATOS / AGRUPACIÓN	DESCRIPCIÓN	FORMATO LONGITUD LISTA	
Cabecera	IDVersionSii				Identificación de la versión del esquema utilizado para el intercambio de información	Alfanumérico(3) L19	
	Titular	NombreRazon			Nombre-razón social del Titular del libro de registro de facturas recibidas	Alfanumérico(120)	
		NIF			NIF asociado al titular del libro de registro	FormatoNIF(9)	
FiltroConsulta	PeriodoLiquidacion	Ejercicio			Ejercicio a consultar	Númérico(4)	
		Periodo			Periodo a consultar. Si periodo es "0A" descarga las facturas del ejercicio completo.	Alfanumérico(2) L1	
	IDFactura	IDEmisorFactura	NombreRazon			Nombre-razón social del emisor de la factura	Alfanumérico(120)
			NIF			Identificador del NIF del emisor de la factura	FormatoNIF(9)
			IDOtro	CodigoPais			Código del país asociado al emisor de la factura
		IDType				Clave para establecer el tipo de identificación en el país de residencia	Alfanumérico(2) L4
		ID				Número de identificación en el país de residencia	Alfanumérico(20)
		NumSerieFacturaEmisor			Nº Serie+Nº Factura que identifica a la factura emitida	Alfanumérico(60)	
	FechaExpedicionFacturaEmisor			Fecha de expedición de la factura	Fecha(dd-mm-yyyy)		
	FechaPresentacion	Desde			Fecha inicial del rango	Fecha(dd-mm-yyyy)	
		Hasta			Fecha Final del rango	Fecha(dd-mm-yyyy)	
	FechaCuadre	Desde			Fecha inicial del rango	Fecha(dd-mm-yyyy)	
		Hasta			Fecha Final del rango	Fecha(dd-mm-yyyy)	
	FacturaModificada				Indica si la factura ha sido modificada mediante una operación de modificación (A1, A4) o baja	Alfanumérico(1) Valores posibles: "S" o "N"	

EstadoCuadre				Estado de contraste de la factura.	L23	
ClavePaginacion	Este bloque especifica la clave de la factura (IDFactura) a partir de la cual se recuperarán los siguientes registros ordenados por fecha de presentación. En la primera petición de consulta no hay que incluir este bloque y se obtendrán como máximo las 10.000 primeras facturas ordenadas por fecha de presentación.					
	IDEmisorFactura	NombreRazon		Nombre-razón social del emisor de la factura	Alfanumérico(120)	
		NIF		Identificador del NIF del emisor de la factura	FormatoNIF(9)	
		IDOtro	CodigoPais		Código del país asociado al emisor de la factura	Alfanumérico(2) (ISO 3166-1alpha-2 codes) L17
			IDType		Clave para establecer el tipo de identificación en el país de residencia	Alfanumérico(2) L4
			ID		Número de identificación en el país de residencia	Alfanumérico(20)
	NumSerieFacturaEmisor			Nº Serie+Nº Factura que identifica a la factura emitida	Alfanumérico(60)	
	FechaExpedicionFacturaEmisor			Fecha de expedición de la factura	Fecha(dd-mm-yyyy)	

6.4.4 Respuesta de la consulta del Libro de registro de Facturas Recibidas

BLOQUE	DATOS / AGRUPACIÓN	DATOS / AGRUPACIÓN	DATOS / AGRUPACIÓN	DESCRIPCIÓN	FORMATO LONGITUD LISTA
Cabecera	IDVersionSii			Identificación de la versión del esquema utilizado para el intercambio de información	Alfanumérico(3) L19
	Titular	NombreRazon		Nombre-razón social del Titular del libro de registro de facturas recibidas	Alfanumérico(120)
		NIF		NIF asociado al titular del libro de registro	FormatoNIF(9)
PeriodoLiquidacion	Ejercicio			Ejercicio consultado	Númérico(4)
	Periodo			Periodo consultado	Alfanumérico(2) L1
IndicadorPaginación				Indica si hay más facturas en la consulta realizada. Si hay más datos pendientes, este campo tendrá valor "S" y se podrán realizar nuevas consultas indicando la identificación de la última factura a partir de la cual se devolverán los siguientes registros ordenados por fecha de presentación	Alfanumérico(1) Valores posibles: "S" o "N"
ResultadoConsulta				Indica si hay facturas para la consulta realizada	Alfanumérico(8) Valores posibles: "ConDatos" o "SinDatos"
RegistroRespuestaConsultaLRFacturasRecibidas		IDFactura			Bloque que contiene los campos que identifican a la factura
		DatosFacturaRecibida			Bloque que contiene los campos de la factura registrada
		DatosPresentacion			Bloque que contiene los campos con información de la presentación realizada: <NIFPresentador> <TimestampPresentacion> <CSV>



		EstadoFactura			Bloque que contiene los campos del estado de la factura registrada: <EstadoCuadre> <TimestampEstadoCuadre> <TimestampUltimaModificacion> <EstadoRegistro> L24 <CodigoErrorRegistro> <DescripcionErrorRegistro>
		DatosDescuadreContraparte	Las facturas con estado "Parcialmente contrastada" incluirán en la respuesta de la consulta el bloque <DatosDescuadreContraparte> con la información declarada por el proveedor que no coincide en la información del libro de facturas recibidas		
			SumBaselImponibleSP	Sumatorio Base Imponible declarada por la contraparte en la operación con inversión de sujeto pasivo. Sólo se suministra si la factura es parcialmente contrastada y hay discrepancia con la información declarada por la contraparte	Decimal(14,2)
			SumBaselImponible	Sumatorio Base Imponible declarada por la contraparte en la operación sin inversión de sujeto pasivo. Sólo se suministra si la factura es parcialmente contrastada y hay discrepancia con la información declarada por la contraparte	Decimal(14,2)
			SumCuota	Sumatorio de la cuota del impuesto declarada por la contraparte en la operación sin inversión de sujeto pasivo. Sólo se suministra si la factura es parcialmente contrastada y hay discrepancia con la información declarada por la contraparte	Decimal(14,2)
			SumCuotaRecargoEquivalencia	Sumatorio de la cuota del recargo de equivalencia declarada por la contraparte en la operación sin inversión de sujeto pasivo. Sólo se suministra si la factura es parcialmente contrastada y hay discrepancia con la información declarada por la contraparte	Decimal(14,2)
ImporteTotal	Importe de la factura declarada por la contraparte. Sólo se suministra si la factura es parcialmente contrastada y hay discrepancia con la información declarada por la contraparte	Decimal(14,2)			

6.4.5 Consulta del Libro de Determinadas Operaciones Intracomunitarias

BLOQUE	DATOS / AGRUPACIÓN	DATOS / AGRUPACIÓN	DATOS / AGRUPACIÓN	DATOS / AGRUPACIÓN	DESCRIPCIÓN	FORMATO LONGITUD LISTA	
Cabecera	IDVersionSii				Identificación de la versión del esquema utilizado para el intercambio de información	Alfanumérico(3) L19	
	Titular	NombreRazon			Nombre-razón social del Titular del libro de registro determinadas operaciones intracomunitarias	Alfanumérico(120)	
		NIF			NIF asociado al titular del libro de registro	FormatoNIF(9)	
FiltroConsulta	PeriodoLiquidacion	Ejercicio			Ejercicio a consultar	Numérico(4)	
		Periodo			Periodo a consultar	Alfanumérico(2) L1	
	IDFactura	IDEmisorFactura	NombreRazon			Nombre-razón social del emisor de la factura	Alfanumérico(120)
			NIF			Identificador del NIF del emisor de la factura	FormatoNIF(9)
			IDOtro	CodigoPais			Código del país asociado al emisor de la factura
		IDType				Clave para establecer el tipo de identificación en el país de residencia	Alfanumérico(2) L4
		ID				Número de identificación en el país de residencia	Alfanumérico(20)
		NumSerieFacturaEmisor			Nº Serie+Nº Factura que identifica a la factura emitida	Alfanumérico(60)	
	FechaExpedicionFacturaEmisor			Fecha de expedición de la factura	Fecha(dd-mm-yyyy)		
	FechaPresentacion	Desde			Fecha inicial del rango	Fecha(dd-mm-yyyy)	
		Hasta			Fecha Final del rango	Fecha(dd-mm-yyyy)	
	FacturaModificada				Indica si la factura ha sido modificada mediante una operación de modificación (A1) o baja	Alfanumérico(1) Valores posibles: "S" o "N"	



ClavePaginacion	Este bloque especifica la clave de la factura (IDFactura) a partir de la cual se recuperarán los siguientes registros ordenados por fecha de presentación. En la primera petición de consulta no hay que incluir este bloque y se obtendrán como máximo las 10.000 primeras facturas ordenadas por fecha de presentación.					
	IDEmisorFactura	NombreRazon		Nombre-razón social del emisor de la factura	Alfanumérico(120)	
		NIF		Identificador del NIF del emisor de la factura	FormatoNIF(9)	
		IDOtro	CodigoPais		Código del país asociado al emisor de la factura	Alfanumérico(2) (ISO 3166-1alpha-2 codes) L17
			IDType		Clave para establecer el tipo de identificación en el país de residencia	Alfanumérico(2) L4
			ID		Número de identificación en el país de residencia	Alfanumérico(20)
	NumSerieFacturaEmisor			Nº Serie+Nº Factura que identifica a la factura emitida	Alfanumérico(60)	
	FechaExpedicionFacturaEmisor			Fecha de expedición de la factura	Fecha(dd-mm-yyyy)	

6.4.6 Respuesta de la consulta del Libro de Determinadas Operaciones Intracomunitarias

BLOQUE	DATOS / AGRUPACIÓN	DATOS / AGRUPACIÓN	DATOS / AGRUPACIÓN	DESCRIPCIÓN	FORMATO LONGITUD LISTA
Cabecera	IDVersionSii			Identificación de la versión del esquema utilizado para el intercambio de información	Alfanumérico(3) L19
	Titular	NombreRazon		Nombre-razón social del Titular del libro de registro determinadas operaciones intracomunitarias	Alfanumérico(120)
		NIF		NIF asociado al titular del libro de registro	FormatoNIF(9)
PeriodoLiquidacion	Ejercicio			Ejercicio consultado	Númérico(4)
	Periodo			Periodo consultado	Alfanumérico(2) L1
IndicadorPaginación				Indica si hay más facturas en la consulta realizada. Si hay más datos pendientes, este campo tendrá valor "S" y se podrán realizar nuevas consultas indicando la identificación de la última factura a partir de la cual se devolverán los siguientes registros ordenados por fecha de presentación	Alfanumérico(1) Valores posibles: "S" o "N"
ResultadoConsulta				Indica si hay facturas para la consulta realizada	Alfanumérico(8) Valores posibles: "ConDatos" o "SinDatos"
RegistroRespuestaConsultaLRDetOperIntracomunitarias	Bloque que contiene todos los campos de una factura. Se obtendrán como máximo 10.000 facturas, es decir, este bloque puede repetirse 10.000 veces como máximo.	IDFactura			Bloque que contiene los campos que identifican a la factura
		DatosDetOperIntracomunitarias			Bloque que contiene los campos de la factura registrada
		DatosPresentacion			Bloque que contiene los campos con información de la presentación realizada: <NIFPresentador> <TimestampPresentacion> <CSV>

		EstadoFactura			<p>Bloque que contiene los campos del estado de la factura registrada:</p> <p><EstadoCuadre> <TimestampEstadoCuadre> <TimestampUltimaModificacion> <EstadoRegistro> L24 <CodigoErrorRegistro> <DescripcionErrorRegistro></p>
--	--	---------------	--	--	---

6.4.7 Consulta del Libro de Bienes de Inversión

BLOQUE	DATOS / AGRUPACIÓN	DATOS / AGRUPACIÓN	DATOS / AGRUPACIÓN	DATOS / AGRUPACIÓN	DESCRIPCIÓN	FORMATO LONGITUD LISTA	
Cabecera	IDVersionSii				Identificación de la versión del esquema utilizado para el intercambio de información	Alfanumérico(3) L19	
	Titular	NombreRazon			Nombre-razón social del Titular del libro de registro de Bienes de Inversión	Alfanumérico(120)	
		NIF			NIF asociado al titular del libro de registro	FormatoNIF(9)	
FiltroConsulta	PeriodoLiquidacion	Ejercicio			Ejercicio a consultar	Númérico(4)	
		Periodo			0A	Debe informarse con valor "0A"	
	IDFactura	IDEmisorFactura	NombreRazon			Nombre-razón social del emisor de la factura	Alfanumérico(120)
			NIF			Identificador del NIF del emisor de la factura	FormatoNIF(9)
			IDOtro	CodigoPais			Código del país asociado al emisor de la factura
		IDType				Clave para establecer el tipo de identificación en el país de residencia	Alfanumérico(2) L4
		ID				Número de identificación en el país de residencia	Alfanumérico(20)
		NumSerieFacturaEmisor			Nº Serie+Nº Factura que identifica a la factura emitida	Alfanumérico(60)	
	FechaExpedicionFacturaEmisor			Fecha de expedición de la factura	Fecha(dd-mm-yyyy)		
	FechaPresentacion	Desde			Fecha inicial del rango	Fecha(dd-mm-yyyy)	
		Hasta			Fecha Final del rango	Fecha(dd-mm-yyyy)	
	FacturaModificada				Indica si la factura ha sido modificada mediante una operación de modificación (A1) o baja	Alfanumérico(1) Valores posibles: "S" o "N"	
	IdentificacionBien				Descripción de los bienes objeto de la operación	Alfanumérico(20)	



ClavePaginacion	Este bloque especifica la clave de la factura (IDFactura) a partir de la cual se recuperarán los siguientes registros ordenados por fecha de presentación. En la primera petición de consulta no hay que incluir este bloque y se obtendrán como máximo las 10.000 primeras facturas ordenadas por fecha de presentación.					
	IDEmisorFactura	NombreRazon		Nombre-razón social del emisor de la factura	Alfanumérico(120)	
		NIF		Identificador del NIF del emisor de la factura	FormatoNIF(9)	
		IDOtro	CodigoPais		Código del país asociado al emisor de la factura	Alfanumérico(2) (ISO 3166-1alpha-2 codes) L17
			IDType		Clave para establecer el tipo de identificación en el país de residencia	Alfanumérico(2) L4
			ID		Número de identificación en el país de residencia	Alfanumérico(20)
	NumSerieFacturaEmisor			Nº Serie+Nº Factura que identifica a la factura emitida	Alfanumérico(60)	
	FechaExpedicionFacturaEmisor			Fecha de expedición de la factura	Fecha(dd-mm-yyyy)	
	IdentificacionBien			Descripción de los bienes objeto de la operación	Fecha(dd-mm-yyyy)	

6.4.8 Respuesta de la consulta del Libro de Bienes de Inversión

BLOQUE	DATOS / AGRUPACIÓN	DATOS / AGRUPACIÓN	DATOS / AGRUPACIÓN	DESCRIPCIÓN	FORMATO LONGITUD LISTA
Cabecera	IDVersionSii			Identificación de la versión del esquema utilizado para el intercambio de información	Alfanumérico(3) L19
	Titular	NombreRazon		Nombre-razón social del Titular del libro de registro de Bienes de Inversión	Alfanumérico(120)
		NIF		NIF asociado al titular del libro de registro	FormatoNIF(9)
PeriodoLiquidacion	Ejercicio			Ejercicio consultado	Númérico(4)
	Periodo			0A	"0A"
IndicadorPaginación				Indica si hay más facturas en la consulta realizada. Si hay más datos pendientes, este campo tendrá valor "S" y se podrán realizar nuevas consultas indicando la identificación de la última factura a partir de la cual se devolverán los siguientes registros ordenados por fecha de presentación	Alfanumérico(1) Valores posibles: "S" o "N"
ResultadoConsulta				Indica si hay facturas para la consulta realizada	Alfanumérico(8) Valores posibles: "ConDatos" o "SinDatos"
RegistroRespuestaConsultaLR BienesInversion	Bloque que contiene todos los campos de una factura. Se obtendrán como máximo 10.000 facturas, es decir, este bloque puede repetirse 10.000 veces como máximo.	IDFactura			Bloque que contiene los campos que identifican a la factura
		DatosBienInversion			Bloque que contiene los campos de la factura registrada
		DatosPresentacion			Bloque que contiene los campos con información de la presentación realizada: <NIFPresentador> <TimestampPresentacion> <CSV>
		EstadoFactura			Bloque que contiene los campos del estado de la factura registrada: <EstadoCuadre> <TimestampEstadoCuadre> <TimestampUltimaModificacion> <EstadoRegistro> L24 <CodigoErrorRegistro> <DescripcionErrorRegistro>

6.4.9 Consulta del suministro de Operaciones de trascendencia tributaria con carácter anual

6.4.9.1 Consulta de Cobros en Metálico

BLOQUE	DATOS / AGRUPACIÓN	DATOS / AGRUPACIÓN	DATOS / AGRUPACIÓN	DATOS / AGRUPACIÓN	DESCRIPCIÓN	FORMATO LONGITUD LISTA	
Cabecera	IDVersionSii				Identificación de la versión del esquema utilizado para el intercambio de información	Alfanumérico(3) L19	
	Titular	NombreRazon			Nombre-razón social del titular	Alfanumérico(120)	
		NIF			NIF asociado al titular	FormatoNIF(9)	
FiltroConsulta	PeriodoLiquidacion	Ejercicio			Ejercicio a consultar	Númérico(4)	
		Periodo			0A	Debe informarse con valor "0A"	
	Contraparte	NombreRazon				Nombre-razón social de la contraparte	Alfanumérico(120)
		NIF				Identificador del NIF la de la contraparte	FormatoNIF(9)
		IDOtro	CodigoPais			Código del país asociado a la contraparte	Alfanumérico(2) (ISO 3166-1alpha-2 codes) L17
			IDType				Clave para establecer el tipo de identificación en el país de residencia
	FechaPresentacion	ID				Número de identificación en el país de residencia	Alfanumérico(20)
		Desde				Fecha inicial del rango	Fecha(dd-mm-yyyy)
		Hasta				Fecha Final del rango	Fecha(dd-mm-yyyy)
	CobroModificado					Indica si el cobro ha sido modificado mediante una operación de modificación (A1)	Alfanumérico(1) Valores posibles: "S" o "N"
ClavePaginacion	Este bloque especifica la clave del cobro en metálico a partir de la cual se recuperarán los siguientes registros ordenados por fecha de presentación. En la primera petición de consulta no hay que incluir este bloque y se obtendrán como máximo los 10.000 primeros cobros en metálico ordenados por fecha de presentación.						



		Contraparte	NombreRazon		Nombre-razón social de la contraparte	Alfanumérico(120)
			NIFRepresentante		NIF del representante de la contraparte.	FormatoNIF(9)
			NIF		NIF asociado a la contraparte.	FormatoNIF(9)
			IDOtro	CodigoPais	Código del país asociado a la contraparte	Alfanumérico(2) (ISO 3166-1alpha-2 codes) L17
				IDType	Clave para establecer el tipo de identificación en el país de residencia	Alfanumérico(2) L4
ID	Número de identificación en el país de residencia	Alfanumérico(20)				

6.4.9.2 Respuesta de la consulta de Cobros en Metálico

BLOQUE	DATOS / AGRUPACIÓN	DATOS / AGRUPACIÓN	DATOS / AGRUPACIÓN	DESCRIPCIÓN	FORMATO LONGITUD LISTA
Cabecera	IDVersionSii			Identificación de la versión del esquema utilizado para el intercambio de información	Alfanumérico(3) L19
	Titular	NombreRazon		Nombre-razón social del titular	Alfanumérico(120)
		NIF		NIF asociado al titular	FormatoNIF(9)
PeriodoLiquidacion	Ejercicio			Ejercicio consultado	Númérico(4)
	Periodo			0A	"0A"
IndicadorPaginación				Indica si hay más cobros en metálico en la consulta realizada Si hay más datos pendientes, este campo tendrá valor "S" y se podrán realizar nuevas consultas indicando la identificación del último cobro en metálico partir del cual se devolverán los siguientes registros ordenados por fecha de presentación	Alfanumérico(1) Valores posibles: "S" o "N"
ResultadoConsulta				Indica si hay más cobros en metálico para la consulta realizada	Alfanumérico(8) Valores posibles: "ConDatos" o "SinDatos"
RepuestaConsutaCobros	Bloque que contiene todos los campos de un cobro en metálico. Se obtendrán como máximo 10.000 cobros en metálico, es decir, este bloque puede repetirse 10.000 veces como máximo.	DatosCobroMetalico			Bloque que contiene los campos de cobro en metálico registrado
		DatosPresentacion			Bloque que contiene los campos con información de la presentación realizada: <NIFPresentador> <TimestampPresentacion> <CSV>
		EstadoCobroMetalico			Bloque que contiene los campos del estado de la factura registrada: <TimestampUltimaModificacion> <EstadoRegistro> L24 <CodigoErrorRegistro> <DescripcionErrorRegistro>

6.4.9.3 Consulta de Operaciones de seguros

BLOQUE	DATOS / AGRUPACIÓN	DATOS / AGRUPACIÓN	DATOS / AGRUPACIÓN	DATOS / AGRUPACIÓN	DESCRIPCIÓN	FORMATO LONGITUD LISTA	
Cabecera	IDVersionSii				Identificación de la versión del esquema utilizado para el intercambio de información	Alfanumérico(3) L19	
	Titular	NombreRazon			Nombre-razón social del Titular	Alfanumérico(120)	
		NIF			NIF asociado al titular	FormatoNIF(9)	
FiltroConsulta	PeriodoLiquidacion	Ejercicio			Ejercicio a consultar	Numérico(4)	
		Periodo			0A	Debe informarse con valor "0A"	
	Contraparte	NombreRazon			Nombre-razón social de la contraparte	Alfanumérico(120)	
		NIF			Identificador del NIF asociado a la contraparte.	FormatoNIF(9)	
		IDOtro	CodigoPais			Código del país asociado a la contraparte	Alfanumérico(2) (ISO 3166-1alpha-2 codes) L17
			IDType			Clave para establecer el tipo de identificación en el país de residencia	Alfanumérico(2) L4
		ID			Número de identificación en el país de residencia	Alfanumérico(20)	
	ClaveOperacion				Clave de la operación	Alfanumérico(1) L21	
	FechaPresentacion	Desde			Fecha inicial del rango	Fecha(dd-mm-yyyy)	
		Hasta			Fecha Final del rango	Fecha(dd-mm-yyyy)	



	OperacionModificad a				Indica si el cobro ha sido modificado mediante una operación de modificación (A1) o baja	Alfanumérico(1) Valores posibles: "S" o "N"	
	ClavePaginacion	Este bloque especifica la clave de la operación de seguros a partir de la cual se recuperarán los siguientes registros ordenados por fecha de presentación. En la primera petición de consulta no hay que incluir este bloque y se obtendrán como máximo las 10.000 primeras operaciones de seguros ordenadas por fecha de presentación.					
		Contraparte	NombreRazon		Nombre-razón social de la contraparte		Alfanumérico(120)
			NIFRepresentante		NIF del representante de la contraparte		FormatoNIF(9)
			NIF		NIF asociado a la contraparte.		FormatoNIF(9)
			IDOtro	CodigoPais		Código del país asociado a la contraparte	
		IDType			Clave para establecer el tipo de identificación en el país de residencia		Alfanumérico(2) L4
ID		Número de identificación en el país de residencia		Alfanumérico(20)			

6.4.9.4 Respuesta de la consulta de Operaciones de seguros

BLOQUE	DATOS / AGRUPACIÓN	DATOS / AGRUPACIÓN	DATOS / AGRUPACIÓN	DESCRIPCIÓN	FORMATO LONGITUD LISTA
Cabecera	IDVersionSii			Identificación de la versión del esquema utilizado para el intercambio de información	Alfanumérico(3) L19
	Titular	NombreRazon		Nombre-razón social del titular	Alfanumérico(120)
		NIF		NIF asociado al titular	FormatoNIF(9)
PeriodoLiquidacion	Ejercicio			Ejercicio consultado	Númérico(4)
	Periodo			0A	"0A"
IndicadorPaginación				Indica si hay más operaciones de seguros en la consulta realizada. Si hay más datos pendientes, este campo tendrá valor "S" y se podrán realizar nuevas consultas indicando la identificación de la última operación de seguros a partir de la cual se devolverán los siguientes registros ordenados por fecha de presentación	Alfanumérico(1) Valores posibles: "S" o "N"
ResultadoConsulta				Indica si hay más operaciones de seguros para la consulta realizada	Alfanumérico(8) Valores posibles: "ConDatos" o "SinDatos"
RepuestaConsultaOperacionesSeguros	Bloque que contiene todos los campos de una operación de seguros. Se obtendrán como máximo 10.000 operaciones de seguros, es decir, este bloque puede repetirse 10.000 veces como máximo.	DatosOperacionesSeguros			Bloque que contiene los campos de cobro en metálico registrado
		DatosPresentacion			Bloque que contiene los campos con información de la presentación realizada: <NIFPresentador> <TimestampPresentacion> <CSV>
		EstadoOperacionesSeguros			Bloque que contiene los campos del estado de la factura registrada: <TimestampUltimaModificacion> <EstadoRegistro> L24 <CodigoErrorRegistro> <DescripcionErrorRegistro>

6.4.9.5 Consulta de operaciones de Agencias de viajes

BLOQUE	DATOS / AGRUPACIÓN	DATOS / AGRUPACIÓN	DATOS / AGRUPACIÓN	DATOS / AGRUPACIÓN	DESCRIPCIÓN	FORMATO LONGITUD LISTA	
Cabecera	IDVersionSii				Identificación de la versión del esquema utilizado para el intercambio de información	Alfanumérico(3) L19	
	Titular	NombreRazon			Nombre-razón social del Titular	Alfanumérico(120)	
		NIF			NIF asociado al titular	FormatoNIF(9)	
FiltroConsulta	PeriodoLiquidacion	Ejercicio			Ejercicio a consultar	Numérico(4)	
		Periodo			0A	Debe informarse con valor "0A"	
	Contraparte	NombreRazon			Nombre-razón social de la contraparte	Alfanumérico(120)	
		NIF			NIF asociado a la contraparte.	FormatoNIF(9)	
		IDOtro	CodigoPais			Código del país asociado a la contraparte	Alfanumérico(2) (ISO 3166-1alpha-2 codes) L17
			IDType			Clave para establecer el tipo de identificación en el país de residencia	Alfanumérico(2) L4
	ID			Número de identificación en el país de residencia	Alfanumérico(20)		
	FechaPresentacion	Desde			Fecha inicial del rango	Fecha(dd-mm-yyyy)	
		Hasta			Fecha Final del rango	Fecha(dd-mm-yyyy)	
	RegistroModificado				Indica si el registro ha sido modificado mediante una operación de modificación (A1)	Alfanumérico(1) Valores posibles: "S" o "N"	
	ClavePaginacion	Este bloque especifica la clave a partir de la cual se recuperarán los siguientes registros ordenados por fecha de presentación. En la primera petición de consulta no hay que incluir este bloque y se obtendrán como máximo las 10.000 primeras operaciones ordenadas por fecha de presentación.					
Contraparte		NombreRazon			Nombre-razón social de la contraparte	Alfanumérico(120)	
		NIFRepresentante			NIF del representante de la contraparte	FormatoNIF(9)	
	NIF			NIF asociado a la contraparte.	FormatoNIF(9)		

			IDOtro	CodigoPais	Código del país asociado a la contraparte	Alfanumérico(2) (ISO 3166-1alpha-2 codes) L17
				IDType	Clave para establecer el tipo de identificación en el país de residencia	Alfanumérico(2) L4
				ID	Número de identificación en el país de residencia	Alfanumérico(20)

6.4.9.6 Respuesta de la consulta de operaciones de Agencias de viajes

BLOQUE	DATOS / AGRUPACIÓN	DATOS / AGRUPACIÓN	DATOS / AGRUPACIÓN	DESCRIPCIÓN	FORMATO LONGITUD LISTA
Cabecera	IDVersionSii			Identificación de la versión del esquema utilizado para el intercambio de información	Alfanumérico(3) L19
	Titular	NombreRazon		Nombre-razón social del titular	Alfanumérico(120)
		NIF		NIF asociado al titular	FormatoNIF(9)
PeriodoLiquidacion	Ejercicio			Ejercicio consultado	Númérico(4)
	Periodo			0A	"0A"
IndicadorPaginación				Indica si hay más registros en la consulta realizada. Si hay más datos pendientes, este campo tendrá valor "S" y se podrán realizar nuevas consultas indicando la identificación del último registro a partir de la cual se devolverán los siguientes registros ordenados por fecha de presentación	Alfanumérico(1) Valores posibles: "S" o "N"
ResultadoConsulta				Indica si hay más operaciones para la consulta realizada	Alfanumérico(8) Valores posibles: "ConDatos" o "SinDatos"
RespuestaConsutaAgenciasViajes	Bloque que contiene todos los campos de un registro. Se obtendrán como máximo 10.000 registros, es decir, este bloque puede repetirse 10.000 veces como máximo.	DatosAgenciasViajes			Bloque que contiene los campos del registro
		DatosPresentacion			Bloque que contiene los campos con información de la presentación realizada: <NIFPresentador> <TimestampPresentacion> <CSV>
		EstadoAgenciasViajes			Bloque que contiene los campos del estado de la factura registrada: <TimestampUltimaModificacion> <EstadoRegistro> L24 <CodigoErrorRegistro> <DescripcionErrorRegistro>

6.4.10 Consulta de cobros sobre facturas registradas en el Libro de registro de Facturas Expedidas

BLOQUE	DATOS / AGRUPACIÓN	DATOS / AGRUPACIÓN	DATOS / AGRUPACIÓN	DESCRIPCIÓN	FORMATO LONGITUD LISTA
Cabecera	IDVersionSii			Identificación de la versión del esquema utilizado para el intercambio de información	Alfanumérico(3) L19
	Titular	NombreRazon		Nombre-razón social del Titular del libro de registro	Alfanumérico(120)
		NIF		NIF asociado al titular del libro de registro	FormatoNIF(9)
FiltroConsultaCobros	IDFactura	Identificación de la factura de la que se quieren consultar cobros.			
		IDEmisorFactura	NIF	NIF asociado al emisor de la factura	FormatoNIF(9)
		NumSerieFacturaEmisor		Nº Serie+Nº Factura que identifica a la factura emitida	Alfanumérico(60)
		FechaExpedicionFacturaEmisor		Fecha de expedición de la factura	Fecha(dd-mm-yyyy)
	ClavePaginacion			Este bloque especifica la clave del cobro a partir del cual se recuperarán los siguientes registros ordenados por fecha de presentación. En la primera petición de consulta no hay que incluir este bloque y se obtendrán como máximo los 10.000 primeras cobros ordenados por fecha de presentación.	Númérico

6.4.11 Respuesta de la consulta de cobros sobre facturas registradas en el Libro de registro de Facturas Expedidas

BLOQUE	DATOS / AGRUPACIÓN	DATOS / AGRUPACIÓN	DATOS / AGRUPACIÓN	DESCRIPCIÓN	FORMATO LONGITUD LISTA
Cabecera	IDVersionSii			Identificación de la versión del esquema utilizado para el intercambio de información	Alfanumérico(3) L19
	Titular	NombreRazon		Nombre-razón social del Titular del libro de registro de facturas expedidas	Alfanumérico(120)
		NIF		NIF asociado al titular del libro de registro	FormatoNIF(9)
IDFactura	IDEmisorFactura	NIF		NIF asociado al emisor de la factura	FormatoNIF(9)
	NumSerieFacturaEmisor			Nº Serie+Nº Factura que identifica a la factura emitida	Alfanumérico(60)
	FechaExpedicionFacturaEmisor			Fecha de expedición de la factura	Fecha(dd-mm-yyyy)
IndicadorPaginación				Indica si hay más registros en la consulta realizada. Si hay más datos pendientes, este campo tendrá valor "S" y se podrán realizar nuevas consultas indicando la identificación del último registro a partir de la cual se devolverán los siguientes registros ordenados por fecha de presentación	Alfanumérico(1) Valores posibles: "S" o "N"
ResultadoConsulta				Indica si hay cobros para la consulta realizada	Alfanumérico(8) Valores posibles: "ConDatos" o "SinDatos"
RegistroRepuestaConsultaCobros	Bloque que contiene todos los campos de un cobro. Se obtendrán como máximo 10.000	DatosCobro			Bloque que contiene los campos del cobro



	cobros, es decir, este bloque puede repetirse 10.000 veces como máximo.	DatosPresentacion			Bloque que contiene los campos con información de la presentación realizada: <NIFPresentador> <TimestampPresentacion> <CSV>
ClavePaginación				Especifica la clave del último cobro retornado en la consulta. Si hay más de 10.000 cobros en la consulta realizada y quiere obtener el resto de registros, deberá rellenar el campo <clavePaginacion> de la siguiente consulta con el valor devuelto en este campo.	Númérico

6.4.12 Consulta de pagos sobre facturas registradas en el Libro de registro de Facturas Recibidas

BLOQUE	DATOS / AGRUPACIÓN	DATOS / AGRUPACIÓN	DATOS / AGRUPACIÓN	DESCRIPCIÓN	FORMATO LONGITUD LISTA
Cabecera	IDVersionSii			Identificación de la versión del esquema utilizado para el intercambio de información	Alfanumérico(3) L19
	Titular	NombreRazon		Nombre-razón social del Titular del libro de registro	Alfanumérico(120)
		NIF		NIF asociado al titular del libro de registro	FormatoNIF(9)
FiltroConsultaPagos	IDFactura	Identificación de la factura de la que se quieren consultar pagos.			
		IDEmisorFactura	NIF	NIF asociado al emisor de la factura	FormatoNIF(9)
		NumSerieFacturaEmisor		Nº Serie+Nº Factura que identifica a la factura emitida	Alfanumérico(60)
		FechaExpedicionFacturaEmisor		Fecha de expedición de la factura	Fecha(dd-mm-yyyy)
	ClavePaginacion			Este bloque especifica la clave del pago a partir del cual se recuperarán los siguientes registros ordenados por fecha de presentación. En la primera petición de consulta no hay que incluir este bloque y se obtendrán como máximo los 10.000 primeros pagos ordenados por fecha de presentación.	Númérico

6.4.13 Respuesta de la consulta de pagos sobre facturas registradas en el Libro de registro de Facturas Recibidas

BLOQUE	DATOS / AGRUPACIÓN	DATOS / AGRUPACIÓN	DATOS / AGRUPACIÓN	DESCRIPCIÓN	FORMATO LONGITUD LISTA
Cabecera	IDVersionSii			Identificación de la versión del esquema utilizado para el intercambio de información	Alfanumérico(3) L19
	Titular	NombreRazon		Nombre-razón social del Titular del libro de registro de facturas recibidas	Alfanumérico(120)
		NIF		NIF asociado al titular del libro de registro	FormatoNIF(9)
IDFactura	IDEmisorFactura	NIF		NIF asociado al emisor de la factura	FormatoNIF(9)
	NumSerieFacturaEmisor			Nº Serie+Nº Factura que identifica a la factura emitida	Alfanumérico(60)
	FechaExpedicionFacturaEmisor			Fecha de expedición de la factura	Fecha(dd-mm-yyyy)
IndicadorPaginación				Indica si hay más registros en la consulta realizada. Si hay más datos pendientes, este campo tendrá valor "S" y habrá que realizar nuevas consultas indicando la identificación del último pago a partir del cual se devolverán los siguientes pagos ordenados por fecha de presentación, comenzandopor los más recientes.	Alfanumérico(1) Valores posibles: "S" o "N"
ResultadoConsulta				Indica si hay pagos para la consulta realizada	Alfanumérico(8) Valores posibles: "ConDatos" o "SinDatos"
RegistroRepuestaConsultaPagos	Bloque que contiene todos los campos de un pago. Se obtendrán como máximo 10.000 pagos, es decir, este bloque puede repetirse 10.000 veces como máximo.	DatosPago			Bloque que contiene los campos del pago
		DatosPresentacion			Bloque que contiene los campos con información de la presentación realizada: <NIFPresentador> <TimestampPresentacion> <CSV>
ClavePaginación				Especifica la clave del último pago retornado en la consulta. Si hay más de 10.000 pagos en la consulta realizada y quiere obtener el resto de registros, deberá rellenar el campo <clavePaginacion> de la siguiente consulta con el valor devuelto en este campo.	Númérico

6.4.14 Consulta de información adicional de Inmuebles para el Libro de registro de Facturas Expedidas

BLOQUE	DATOS / AGRUPACIÓN	DATOS / AGRUPACIÓN	DATOS / AGRUPACIÓN	DESCRIPCIÓN	FORMATO LONGITUD LISTA
Cabecera	IDVersionSii			Identificación de la versión del esquema utilizado para el intercambio de información	Alfanumérico(3) L19
	Titular	NombreRazon		Nombre-razón social del Titular del libro de registro	Alfanumérico(120)
		NIF		NIF asociado al titular del libro de registro	FormatoNIF(9)
FiltroConsulta InmueblesAdicionales	IDFactura	Identificación de la factura de la que se quieren consultar información adicional de Inmuebles			
		IDEmisorFactura	NIF	NIF asociado al emisor de la factura	FormatoNIF(9)
		NumSerieFacturaEmisor		Nº Serie+Nº Factura que identifica a la factura emitida	Alfanumérico(60)
		FechaExpedicionFacturaEmisor		Fecha de expedición de la factura	Fecha(dd-mm-yyyy)

6.4.15 Respuesta de la consulta de información adicional de Inmuebles para el Libro de registro de Facturas Expedidas

BLOQUE	DATOS / AGRUPACIÓN	DATOS / AGRUPACIÓN	DATOS / AGRUPACIÓN	DESCRIPCIÓN	FORMATO LONGITUD LISTA
Cabecera	IDVersionSii			Identificación de la versión del esquema utilizado para el intercambio de información	Alfanumérico(3) L19
	Titular	NombreRazon		Nombre-razón social del Titular del libro de registro de facturas expedidas	Alfanumérico(120)
		NIF		NIF asociado al titular del libro de registro	FormatoNIF(9)
IDFactura	IDEmisorFactura	NIF		NIF asociado al emisor de la factura	FormatoNIF(9)
	NumSerieFacturaEmisor			Nº Serie+Nº Factura que identifica a la factura emitida	Alfanumérico(60)
	FechaExpedicionFacturaEmisor			Fecha de expedición de la factura	Fecha(dd-mm-yyyy)
IndicadorPaginación				Indica si hay más registros en la consulta. Si hay más datos pendientes, este campo tendrá valor "S" y habrá que realizar nuevas consultas indicando la identificación del último inmueble a partir del cual se devolverán los siguientes cobros ordenados por fecha de presentación, comenzando por los más recientes	Alfanumérico(1) Valores posibles: "S" o "N"
RegistroRespuestaConsultaInmueblesAdicionales	Bloque que contiene todos los campos de un pago. Se obtendrán como máximo 10.000 pagos, es decir, este bloque puede repetirse 10.000 veces como máximo.	DatosInmueblesAdicionales			Bloque que contiene los campos del inmueble
		DatosPresentacion			Bloque que contiene los campos con información de la presentación realizada: <NIFPresentador> <TimestampPresentacion> <CSV>

6.4.16 Consulta del libro registro de Determinadas Operaciones Intracomunitarias. Venta de bienes en consigna

BLOQUE	DATOS / AGRUPACIÓN	DATOS / AGRUPACIÓN	DATOS / AGRUPACIÓN	DESCRIPCIÓN	FORMATO LONGITUD LISTA
Cabecera	IDVersionSii			Identificación de la versión del esquema utilizado para el intercambio de información	Alfanumérico(3) L19
	Titular	NombreRazon		Nombre-razón social del Titular del libro de registro de venta de bienes en consigna	Alfanumérico(120)
		NIF		NIF asociado al titular del libro de registro	FormatoNIF(9)
FiltroConsulta	Ejercicio			Ejercicio a consultar	Númérico(4)
	Periodo			Periodo a consultar	Alfanumérico(2) L1
	IdRegistro			Identificador del registro	Alfanumérico(60)
	FechaPresentacion	Desde		Fecha inicial del rango	Fecha(dd-mm-yyyy)
		Hasta		Fecha final del rango	Fecha(dd-mm-yyyy)
	OperacionModificada			Indica el registro ha sido modificado mediante una operación de modificación (A1) o baja	Alfanumérico(1) Valores posibles: "S" o "N"
	ClavePaginacion	Este bloque especifica la clave a partir de la cual se recuperarán los siguientes registros ordenados por fecha de presentación. En la primera petición de consulta no hay que incluir este bloque y se obtendrán como máximo los 10.000 primeros registros ordenados por fecha de presentación. (Ver Consulta paginada).			
IdRegistro			Identificador del registro	Alfanumérico(60)	

6.4.17 Respuesta de la consulta del libro de Determinadas Operaciones Intracomunitarias. Venta de bienes en consigna

BLOQUE	DATOS / AGRUPACIÓN	DATOS / AGRUPACIÓN	DATOS / AGRUPACIÓN	DESCRIPCIÓN	FORMATO LONGITUD LISTA
Cabecera	IDVersionSii			Identificación de la versión del esquema utilizado para el intercambio de información	Alfanumérico(3) L19
	Titular	NombreRazon		Nombre-razón social del Titular del libro de registro de venta de bienes en consigna	Alfanumérico(120)
		NIF		NIF asociado al titular del libro de registro	FormatoNIF(9)
Ejercicio				Ejercicio consultado	Númérico(4)
Periodo				Periodo consulta	Alfanumérico(2) L1
IndicadorPaginacion				Indica si hay más registros en la consulta realizada (Ver 6.4.15 Consulta paginada). Si hay más datos pendientes este campo tendrá valor "S" y se podrán realizar nuevas consultas indicando la identificación del último registro a partir del cual se devolverán los siguientes registros ordenados por fecha de presentación.	Alfanumérico(1) Valores posibles: "S" o "N"
ResultadoConsulta				Indica si hay registros para la consulta realizada.	Alfanumérico(8) Valores posibles: "ConDatos" o "SinDatos"
RegistroRespuesta ConsultaLRVenta BienesConsigna	Bloque que contiene todos los campos del registro. Se obtendrán como máximo 10.000 registros, es decir, este bloque puede repetirse 10.000 veces como máximo.	IdRegistroDeclarado			Bloque que contiene los campos que identifican al registro
		DatosVentaBienesConsigna			Bloque que contiene los campos del registro registrado
		DatosPresentacion			Bloque que contiene los campos con información de la presentación realizada: <NIFPresentador> <TimestampPresentacion> <CSV>
		EstadoVentaBienesConsigna			Bloque que contiene los campos del estado del registro: <TimestampUltimaModificacion> <EstadoRegistro> L24 <CodigoErrorRegistro> <DescripcionErrorRegistro>

6.4.18 Consulta paginada

Si al realizar una consulta hay más datos pendientes en la respuesta (el servicio de consulta responderá con un máximo de 10.000 registros) habrá que invocar al servicio de forma paginada. En este caso el campo <IndicadorPaginacion> de la respuesta tendrá valor "S", para informar de que se deben realizar nuevas consultas si desea obtener el resto de registros.

Para obtener el resto de registros pendientes deberá enviar una nueva petición de consulta cumplimentando el campo <ClavePaginacion> con la clave del registro a partir del que se obtendrán el resto. Si no se informa el bloque <ClavePaginacion> la consulta responderá con los 10.000 primeros registros ordenados por fecha de presentación.

En el caso de la petición de consulta de Libros de facturas expedidas, recibidas, bienes de inversión, cobros en metálico y determinadas operaciones intracomunitarias, deberá rellenarse el campo <ClavePaginacion> con la identificación del último registro devuelto en la respuesta de la consulta anterior.

En el caso de cobros y pagos, si desea obtener los cobros/pagos pendientes de la consulta anterior, deberá cumplimentar el campo <ClavePaginacion> de la nueva consulta con el campo <ClavePaginacion> que haya devuelto la respuesta de la consulta anterior.

6.4.19 Información de contraste de facturas emitidas/recibidas en la consulta de facturas presentadas

Cada factura emitida/recibida se contrastará con la correspondiente factura emitida/recibida declarada por el cliente/proveedor según el apartado siguiente.

La factura emitida/recibida tendrá un estado de cuadro que puede ser:

- **No contrastable.** Estas facturas no permiten contrastarse.
- **En proceso de contraste.** Estado "temporal" entre el alta/modificación de la factura y su intento de cuadro.
- **No contrastada.** El emisor o el receptor no han registrado la factura (no hay coincidencia en el NIF del emisor, número de factura del emisor y fecha de expedición).
- **Parcialmente contrastada.** El emisor y el receptor han registrado la factura (coincidencia en el NIF del emisor, número de factura del emisor y fecha de expedición), pero tiene discrepancias en algunos datos de la factura.

- **Contrastada.** El emisor y el receptor han registrado la factura (coincidencia en el NIF del emisor, número de factura del emisor y fecha de expedición) con los mismos datos de la factura.

Las facturas con estado “Parcialmente contrastada” incluirán en la respuesta de la consulta el bloque <DatosDescuadreContraparte> con la información declarada por la contraparte (cliente/proveedor) que no coincide con el libro declarado por el contribuyente.

Los datos de la contraparte que se mostrarán, sólo si hay discrepancia, al realizar una consulta en el caso de que la factura sea parcialmente contrastada son:

- Sumatorio Base Imponible, en la operación con inversión de sujeto pasivo
- Sumatorio Base Imponible, en la operación sin inversión de sujeto pasivo
- Sumatorio de Cuotas del impuesto, sólo en la operación sin inversión de sujeto pasivo
- Sumatorio de Cuota de Recargo de equivalencia, sólo en la operación sin inversión de sujeto pasivo
- Importe total de la factura.

Ejemplo: Una consulta del libro de facturas emitidas responde con una factura “parcialmente contrastada” porque el “sumatorio de cuota recargo de equivalencia” de la factura consultada no coincide con el “sumatorio de cuota recargo de equivalencia” declarado por el cliente en su libro de facturas recibidas. En este caso, la respuesta incluirá el bloque <DatosDescuadreContraparte> con el campo “sumatorio de cuota recargo de equivalencia” declarado por el cliente en su libro de facturas recibidas.

En la respuesta de la consulta, para la factura parcialmente contrastada, se incluiría este bloque con el valor del “sumatorio de Recargo de equivalencia” declarado por el cliente

```
<DatosDescuadreContraparte>  
  <SumCuotaRecargoEquivalencia>  
    153.5  
  </SumCuotaRecargoEquivalencia>  
</DatosDescuadreContraparte>
```

6.5 Especificación funcional de la consulta de las facturas informadas por los clientes y proveedores

Se permite consultar las facturas informadas por nuestros clientes y proveedores. Existe la posibilidad de acotar la relación de facturas a obtener mediante diferentes parámetros de filtrado: estado de cuadro, cliente/proveedor, fecha de expedición, fecha de operación, etc.

Las distintas consultas de facturas informadas por clientes/proveedores funcionan por ejercicio/periodo “**de imputación**”, dato obtenido a partir de la fecha de operación o en su defecto de la fecha de expedición.

Las consultas responderán con un máximo de 10.000 registros. Si hay más datos pendientes en la respuesta, habrá que invocar al servicio de forma paginada realizando nuevas consultas con la identificación del último registro obtenido, para obtener los siguientes registros ordenados por fecha de presentación.

6.5.1 Consulta de facturas Informadas por Cliente

BLOQUE	DATOS / AGRUPACIÓN	DATOS / AGRUPACIÓN	DATOS / AGRUPACIÓN	DESCRIPCIÓN	FORMATO LONGITUD LISTA
Cabecera	IDVersionSii			Identificación de la versión del esquema utilizado para el intercambio de información	Alfanumérico(3) L19
	TitularLRFE	NombreRazon		Nombre-razón social del Titular del libro de registro de facturas expedidas del que se quiere consultar las facturas informadas por sus clientes	Alfanumérico(120)
		NIF		NIF asociado al titular del libro de registro de facturas expedidas del que se quiere consultar las facturas informadas por sus clientes	FormatoNIF(9)
FiltroConsulta	PeriodoImputacion	EjercicioImputacion		Año de la fecha de la operación a consultar (obtenido del año de la fecha de operación o en su defecto de la fecha de expedición)	Númérico(4)
		PeriodoImputacion		Mes de la fecha de la operación a consultar (obtenido del año de la fecha de operación o en su defecto de la fecha de expedición)	Alfanumérico(2) L1
	Cliente	NombreRazon		Nombre-razón social del cliente	Alfanumérico(120)
		NIF		NIF asociado al cliente	FormatoNIF(9)
	NumSerieFacturaEmisor			Nº Serie+Nº Factura que identifica a la factura emitida	Alfanumérico(60)



	EstadoCuadre			Estado de contraste de la factura	Alfanumérico(2) L30	
	FechaExpedicion	Desde		Fecha inicial del rango	Fecha(dd-mm-yyyy)	
		Hasta		Fecha Final del rango	Fecha(dd-mm-yyyy)	
	FechaOperacion	Desde		Fecha inicial del rango	Fecha(dd-mm-yyyy)	
		Hasta		Fecha Final del rango	Fecha(dd-mm-yyyy)	
	ClavePaginacion	Este bloque especifica la clave de la factura (IDFactura) + Cliente a partir de la cual se recuperarán los siguientes registros. En la primera petición de consulta no hay que incluir este bloque y se obtendrán como máximo las 10.000 primeras facturas				
		IDEmisorFactura	NIF	NIF asociado al emisor de la factura		FormatoNIF(9)
			NombreRazon	Nombre-razón social asociado al emisor de la factura		Alfanumérico(120)
		NumSerieFacturaEmisor	Nº Serie+Nº Factura que identifica a la factura emitida		Alfanumérico(60)	
		FechaExpedicionFacturaEmisor	Fecha de la expedición de la factura		Fecha(dd-mm-yyyy)	
Cliente		NombreRazon	Nombre-razón social del cliente		Alfanumérico(120)	
	NIF	NIF asociado al cliente		FormatoNIF(9)		

6.5.2 Respuesta de la consulta de facturas Informadas por Cliente

BLOQUE	DATOS / AGRUPACIÓN	DATOS / AGRUPACIÓN	DATOS / AGRUPACIÓN	DESCRIPCIÓN	FORMATO LONGITUD LISTA
Cabecera	IDVersionSii			Identificación de la versión del esquema utilizado para el intercambio de información	Alfanumérico(3) L19
	TitularLRFE	NombreRazon		Nombre-razón social del Titular del libro de registro de facturas expedidas del que se consulta las facturas informadas por sus clientes	Alfanumérico(120)
		NIF		NIF asociado al titular del libro de registro de facturas expedidas del que se consulta las facturas informadas por sus clientes	FormatoNIF(9)
IndicadorPaginacion				Indica si hay más facturas en la consulta realizada. Si hay más datos pendientes, este campo tendrá valor "S" y se podrán realizar nuevas consultas indicando la identificación de la última factura a partir de la cual se devolverán los siguientes registros	Alfanumérico(1) Valores posibles: "S" o "N"
ResultadoConsulta				Indica si hay facturas para la consulta realizada	Alfanumérico(8) Valores posibles: "ConDatos" o "SinDatos"
RegistroRespuestaConsultaFacturasInformadasCliente	Bloque que contiene campos de la factura informados por el cliente. Se obtendrán como máximo 10.000 facturas, es decir, este bloque puede repetirse 10.000 veces como máximo.	IDFactura			Bloque que contiene los campos que identifican a la factura informada por el cliente
		PeriodoLiquidacion			Bloque que contiene el periodo de liquidación informado por el cliente
		DatosFacturaInformadaCliente			Bloque que contiene los campos de la factura informada por el cliente
		Cliente			Bloque que contiene los campos que identifican al cliente de la factura



		EstadoFactura			Bloque que contiene los campos del estado de la factura registrada: <EstadoCuadre> <TimestampEstadoCuadre>
--	--	---------------	--	--	--

6.5.3 Consulta de facturas Informadas por Proveedor

BLOQUE	DATOS / AGRUPACIÓN	DATOS / AGRUPACIÓN	DATOS / AGRUPACIÓN	DESCRIPCIÓN	FORMATO LONGITUD LISTA	
Cabecera	IDVersionSii			Identificación de la versión del esquema utilizado para el intercambio de información	Alfanumérico(3) L19	
	TitularLRFR	NombreRazon		Nombre-razón social del Titular del libro de registro de facturas recibidas del que se quiere consultar las facturas informadas por sus proveedores	Alfanumérico(120)	
		NIF		NIF asociado al titular del libro de registro de facturas recibidas del que se quiere consultar las facturas informadas por sus proveedores	FormatoNIF(9)	
FiltroConsulta	PeriodoImputacion	EjercicioImputacion		Año de la fecha de la operación a consultar (obtenido del año de la fecha de operación o en su defecto de la fecha de expedición)	Numérico(4)	
		PeriodoImputacion		Mes de la fecha de la operación a consultar (obtenido del año de la fecha de operación o en su defecto de la fecha de expedición)	Alfanumérico(2) L1	
	Proveedor	NombreRazon		Nombre-razón social del proveedor	Alfanumérico(120)	
		NIF		NIF asociado al proveedor	FormatoNIF(9)	
	NumSerieFacturaEmisor			Nº Serie+Nº Factura que identifica a la factura emitida	Alfanumérico(60)	
	EstadoCuadre			Estado de contraste de la factura	Alfanumérico(2) L30	
	FechaExpedicion	Desde		Fecha inicial del rango	Fecha(dd-mm-yyyy)	
		Hasta		Fecha Final del rango	Fecha(dd-mm-yyyy)	
	FechaOperacion	Desde		Fecha inicial del rango	Fecha(dd-mm-yyyy)	
		Hasta		Fecha Final del rango	Fecha(dd-mm-yyyy)	
	ClavePaginacion	Este bloque especifica la clave de la factura (IDFactura) a partir de la cual se recuperarán los siguientes registros. En la primera petición de consulta no hay que incluir este bloque y se obtendrán como máximo las 10.000 primeras facturas				
		IDEmisorFactura	NIF		NIF asociado al emisor de la factura	FormatoNIF(9)
NombreRazon				Nombre-razón social asociado al emisor de la factura	Alfanumérico(120)	



		NumSerieFacturaEmisor		Nº Serie+Nº Factura que identifica a la factura emitida	Alfanumérico(60)
		FechaExpedicionFacturaEmisor		Fecha de la expedición de la factura	Fecha(dd-mm-yyyy)

6.5.4 Respuesta de la consulta de facturas Informadas por Proveedor

BLOQUE	DATOS / AGRUPACIÓN	DATOS / AGRUPACIÓN	DATOS / AGRUPACIÓN	DESCRIPCIÓN	FORMATO LONGITUD LISTA
Cabecera	IDVersionSii			Identificación de la versión del esquema utilizado para el intercambio de información	Alfanumérico(3) L19
	TitularLRFR	NombreRazon		Nombre-razón social del Titular del libro de registro de facturas recibidas del que se consulta las facturas informadas por sus proveedores	Alfanumérico(120)
		NIF		NIF asociado al titular del libro de registro de facturas recibidas del que se consulta las facturas informadas por sus proveedores	FormatoNIF(9)
IndicadorPaginacion				Indica si hay más facturas en la consulta realizada. Si hay más datos pendientes, este campo tendrá valor "S" y se podrán realizar nuevas consultas indicando la identificación de la última factura a partir de la cual se devolverán los siguientes registros	Alfanumérico(1) Valores posibles: "S" o "N"
ResultadoConsulta				Indica si hay facturas para la consulta realizada	Alfanumérico(8) Valores posibles: "ConDatos" o "SinDatos"
RegistroRespuestaConsultaFactInformadasProveedor	Bloque que contiene campos de la factura informados por el proveedor. Se obtendrán como máximo 10.000 facturas, es decir, este bloque puede repetirse 10.000 veces como máximo.	IDFactura			Bloque que contiene los campos que identifican a la factura informada por el proveedor
		PeriodoLiquidacion			Bloque que contiene el periodo de liquidación informado por el proveedor
		DatosFacturaInformadaProveedor			Bloque que contiene los campos de la factura informada por el proveedor



		Proveedor			Bloque que contiene los campos que identifican al proveedor de la factura
		EstadoFactura			Bloque que contiene los campos del estado de la factura registrada: <EstadoCuadre> <TimestampEstadoCuadre>

6.5.5 Consulta de Facturas Informadas Agrupadas por Cliente

BLOQUE	DATOS / AGRUPACIÓN	DATOS / AGRUPACIÓN	DATOS / AGRUPACIÓN	DESCRIPCIÓN	FORMATO LONGITUD LISTA
Cabecera	IDVersionSii			Identificación de la versión del esquema utilizado para el intercambio de información	Alfanumérico(3) L19
	TitularLRFE	NombreRazon		Nombre-razón social del Titular del libro de registro de facturas expedidas del que se quiere consultar las facturas informadas por sus clientes	Alfanumérico(120)
		NIF		NIF asociado al titular del libro de registro de facturas expedidas del que se quiere consultar las facturas informadas por sus clientes	FormatoNIF(9)
FiltroConsulta	PeriodoImputacion	EjercicioImputacion		Año de la fecha de la operación a consultar (obtenido del año de la fecha de operación o en su defecto de la fecha de expedición)	Numérico(4)
		PeriodoImputacion		Mes de la fecha de la operación a consultar (obtenido del año de la fecha de operación o en su defecto de la fecha de expedición)	Alfanumérico(2) L1
	Cliente	NombreRazon		Nombre-razón social del cliente	Alfanumérico(120)
		NIF		NIF asociado al cliente	FormatoNIF(9)
	EstadoCuadre			Estado de contraste de la factura	Alfanumérico(2) L30

6.5.6 Respuesta de la consulta de Facturas Informadas Agrupadas por Cliente

BLOQUE	DATOS / AGRUPACIÓN	DATOS / AGRUPACIÓN	DATOS / AGRUPACIÓN	DESCRIPCIÓN	FORMATO LONGITUD LISTA
Cabecera	IDVersionSii			Identificación de la versión del esquema utilizado para el intercambio de información	Alfanumérico(3) L19
	TitularLRFE	NombreRazon		Nombre-razón social del Titular del libro de registro de facturas expedidas del que se consulta las facturas informadas por sus clientes	Alfanumérico(120)
		NIF		NIF asociado al titular del libro de registro de facturas expedidas del que se consulta las facturas informadas por sus clientes	FormatoNIF(9)
ResultadoConsulta				Indica si hay facturas para la consulta realizada	Alfanumérico(8) Valores posibles: "ConDatos" o "SinDatos"
RegistroRespuestaConsultaFacturasInformadasAgrupadasPorCliente	Bloque que contiene campos de la factura informados por el cliente. Se obtendrán como máximo 10.000 facturas, es decir, este bloque puede repetirse 10.000 veces como máximo.	Cliente			Bloque que contiene los campos que identifican al cliente de la factura
		NumeroFacturas			Total Facturas informadas por el cliente

6.5.7 Consulta de Facturas Informadas Agrupadas por Proveedor

BLOQUE	DATOS / AGRUPACIÓN	DATOS / AGRUPACIÓN	DATOS / AGRUPACIÓN	DESCRIPCIÓN	FORMATO LONGITUD LISTA
Cabecera	IDVersionSii			Identificación de la versión del esquema utilizado para el intercambio de información	Alfanumérico(3) L19
	TitularLRFR	NombreRazon		Nombre-razón social del Titular del libro de registro de facturas expedidas del que se quiere consultar las facturas informadas por sus proveedores	Alfanumérico(120)
		NIF		NIF asociado al titular del libro de registro de facturas expedidas del que se quiere consultar las facturas informadas por sus proveedores	FormatoNIF(9)
FiltroConsulta	PeriodoImputacion	EjercicioImputacion		Año de la fecha de la operación a consultar (obtenido del año de la fecha de operación o en su defecto de la fecha de expedición)	Numérico(4)
		PeriodoImputacion		Mes de la fecha de la operación a consultar (obtenido del año de la fecha de operación o en su defecto de la fecha de expedición)	Alfanumérico(2) L1
	Proveedor	NombreRazon		Nombre-razón social del proveedor	Alfanumérico(120)
		NIF		NIF asociado al proveedor	FormatoNIF(9)
	EstadoCuadre			Estado de contraste de la factura	Alfanumérico(2) L30

6.5.8 Respuesta de la consulta de Facturas Informadas Agrupadas por Proveedor

BLOQUE	DATOS / AGRUPACIÓN	DATOS / AGRUPACIÓN	DATOS / AGRUPACIÓN	DESCRIPCIÓN	FORMATO LONGITUD LISTA
Cabecera	IDVersionSii			Identificación de la versión del esquema utilizado para el intercambio de información	Alfanumérico(3) L19
	TitularLRFR	NombreRazon		Nombre-razón social del Titular del libro de registro de facturas expedidas del que se consulta las facturas informadas por sus proveedores	Alfanumérico(120)
		NIF		NIF asociado al titular del libro de registro de facturas expedidas del que se consulta las facturas informadas por sus proveedores	FormatoNIF(9)
ResultadoConsulta				Indica si hay facturas para la consulta realizada	Alfanumérico(8) Valores posibles: "ConDatos" o "SinDatos"
RegistroRespuesta ConsultaFactInformadasAgrupadasProveedor	Bloque que contiene campos de la factura informadas por proveedor. Se obtendrán como máximo 10.000 facturas, es decir, este bloque puede repetirse 10.000 veces como máximo.	Proveedor			Bloque que contiene los campos que identifican al proveedor de la factura
		NumeroFacturas			Total Facturas informadas por el proveedor

6.6 Valores permitidos en campos de tipo lista

L0 - Tipo de Comunicación

VALORES	DESCRIPCIÓN
A0	Alta de facturas/registro
A1	Modificación de facturas/registros (errores registrales)
A4	Modificación Factura Régimen de Viajeros
A5	Alta de las devoluciones del IVA de viajeros
A6	Modificación de las devoluciones del IVA de viajeros

L1 – Periodo Liquidación

VALORES	DESCRIPCIÓN
01	Enero
02	Febrero
03	Marzo
04	Abril
05	Mayo
06	Junio
07	Julio
08	Agosto
09	Septiembre
10	Octubre
11	Noviembre
12	Diciembre
0A	Anual
1T	1º Trimestre
2T	2º Trimestre
3T	3º Trimestre
4T	4º Trimestre

L2_EMI - Tipo de Factura Emitidas

VALORES	DESCRIPCIÓN
F1	Factura (art. 6, 7.2 y 7.3 del DF 8/2013, de 26 de febrero)
F2	Factura Simplificada y Facturas sin identificación del destinatario art. 6.1.d) del DF 8/2013, de 26 de febrero
F3	Factura emitida en sustitución de facturas simplificadas facturadas y declaradas
F4	Asiento resumen de facturas
R1	Factura Rectificativa (Error fundado en derecho y Art. 80 Uno Dos y Seis LIVA)
R2	Factura Rectificativa (Art. 80.3)
R3	Factura Rectificativa (Art. 80.4)
R4	Factura Rectificativa (Resto)
R5	Factura Rectificativa en facturas simplificadas
AJ	Ajuste del margen de beneficio

L2_RECI - Tipo de Factura Recibidas

VALORES	DESCRIPCIÓN
F1	Factura (art. 6, 7.2 y 7.3 del DF 8/2013, de 26 de febrero)
F2	Factura Simplificada y Facturas sin identificación del destinatario art. 6.1.d) del DF 8/2013, de 26 de febrero
F3	Factura emitida en sustitución de facturas simplificadas facturadas y declaradas
F4	Asiento resumen de facturas
F5	Importaciones (DUA)
F6	Justificantes contables
R1	Factura Rectificativa (Error fundado en derecho y Art. 80 Uno Dos y Seis LIVA)
R2	Factura Rectificativa (Art. 80.3)
R3	Factura Rectificativa (Art. 80.4)
R4	Factura Rectificativa (Resto)
R5	Factura Rectificativa en facturas simplificadas
LC	Aduanas – Liquidación complementaria

Las claves F3, R1, R2, R3, R4 y R5 tienen carácter opcional en el Libro registro de facturas recibidas.

L3.1 - Clave de régimen especial o trascendencia en facturas expedidas

VALORES	DESCRIPCIÓN
01	Operación de régimen general.
02	Exportación.
03	Operaciones a las que se aplique el régimen especial de bienes usados, objetos de arte, antigüedades y objetos de colección.
04	Régimen especial del oro de inversión.
05	Régimen especial de las agencias de viajes.
06	Régimen especial grupo de entidades en IVA (Nivel Avanzado)
07	Régimen especial del criterio de caja.
08	Operaciones sujetas al IPSI / IGIC (Impuesto sobre la Producción, los Servicios y la Importación / Impuesto General Indirecto Canario).
09	Facturación de las prestaciones de servicios de agencias de viaje que actúan como mediadoras en nombre y por cuenta ajena (D.A.3ª del DF 8/2013)
10	Cobros por cuenta de terceros de honorarios profesionales o de derechos derivados de la propiedad industrial, de autor u otros por cuenta de sus socios, asociados o colegiados efectuados por sociedades, asociaciones, colegios profesionales u otras entidades que realicen estas funciones de cobro.
11	Operaciones de arrendamiento de local de negocio sujetas a retención
12	Operaciones de arrendamiento de local de negocio no sujeto a retención.
13	Operaciones de arrendamiento de local de negocio sujetas y no sujetas a retención.
14	Factura con IVA pendiente de devengo en certificaciones de obra cuyo destinatario sea una Administración Pública.
15	Factura con IVA pendiente de devengo en operaciones de tracto sucesivo.
16	Otras facturas anteriores a la inclusión en el SII
17	Operación acogida a alguno de los regímenes previstos en el Capítulo XI del Título IX (OSS e IOSS)

L3.2 - Clave de régimen especial o trascendencia en facturas recibidas

VALORES	DESCRIPCIÓN
01	Operación de régimen general.
02	Operaciones por las que los empresarios satisfacen compensaciones en las adquisiciones a personas acogidas al Régimen especial de la agricultura, ganadería y pesca.
03	Operaciones a las que se aplique el régimen especial de bienes usados, objetos de arte, antigüedades y objetos de colección.
04	Régimen especial del oro de inversión.
05	Régimen especial de las agencias de viajes.
06	Régimen especial grupo de entidades en IVA (Nivel Avanzado).
07	Régimen especial del criterio de caja.
08	Operaciones sujetas al IPSI / IGIC (Impuesto sobre la Producción, los Servicios y la Importación / Impuesto General Indirecto Canario).
09	Adquisiciones intracomunitarias de bienes y prestaciones de servicios.
12	Operaciones de arrendamiento de local de negocio.
13	Factura correspondiente a una importación (informada sin asociar a un DUA).
14	Otras facturas anteriores a la inclusión en el SII

L4 - Tipos de Identificación en el país de residencia

VALORES	DESCRIPCIÓN
02	NIF-IVA
03	PASAPORTE
04	DOCUMENTO OFICIAL DE IDENTIFICACIÓN EXPEDIDO POR EL PAIS O TERRITORIO DE RESIDENCIA
05	CERTIFICADO DE RESIDENCIA
06	OTRO DOCUMENTO PROBATORIO
07	NO CENSADO

La clave 07, "No censado", solamente puede utilizarse como tipo de identificación en el Libro registro de facturas expedidas y en las Operaciones de trascendencia tributaria con carácter anual de Operaciones en metálico y Operaciones de seguros

L5 - Tipo de Factura Rectificativa

VALORES	DESCRIPCIÓN
S	Por sustitución
I	Por diferencias

L6 - Situación del Inmueble

VALORES	DESCRIPCIÓN
1	Inmueble con referencia catastral situado en cualquier punto del territorio español, excepto País Vasco y Navarra.
2	Inmueble con referencia catastral/número fijo situado en la Comunidad Autónoma del País Vasco o en la Comunidad Foral de Navarra.
3	Inmueble en cualquiera de las situaciones anteriores pero sin referencia catastral ni número fijo.
4	Inmueble situado en el extranjero

L7 - Calificación del tipo de operación Sujeta/ No Exenta

VALORES	DESCRIPCIÓN
S1	No exenta- Sin inversion sujeto pasivo
S2	No exenta - Con Inversion sujeto pasivo
S3	No exenta - Sin inversion sujeto pasivo y con Inversion sujeto pasivo

L9 - Causa de exención de operaciones sujetas y exentas

VALORES	DESCRIPCIÓN
E1	Exenta por el artículo 20
E2	Exenta por el artículo 21
E3	Exenta por el artículo 22
E4	Exenta por artículo 23 y 24
E5	Exenta por el artículo 25
E6	Exenta por Otros

L10 - Emitidas por Terceros

VALORES	DESCRIPCIÓN
S	Si
N	No

L11 - Medio de Pago/Cobro

VALORES	DESCRIPCIÓN
01	Transferencia
02	Cheque
03	No se cobra / paga (fecha límite de devengo / devengo forzoso en concurso de acreedores)
04	Otros medios de cobro / pago
05	Domiciliación bancaria

L12 - Tipo de Operación Intracomunitaria

VALORES	DESCRIPCIÓN
A	El envío o recepción de bienes para la realización de los informes periciales o trabajos mencionados en el artículo 70, apartado uno, número 7º, de la Ley del Impuesto (Ley 37/1992).
B	Las transferencias de bienes y las adquisiciones intracomunitarias de bienes comprendidas en los artículos 9, apartado 3º, y 16, apartado 2º, de la Ley del Impuesto (Ley 37/1992).

L13 - Clave de declarado intracomunitario

VALORES	DESCRIPCIÓN
D	Declarante
R	Remitente

L14 - Estado global del envío (Respuesta al suministro)

VALORES	DESCRIPCIÓN
Correcto	Todas las facturas de la petición tienen estado "Correcto".
ParcialmenteCorrecto	Algunas facturas de la petición tienen estado "Incorrecto". Ver detalle de errores (L16).

Incorrecto	Todas las facturas de la petición tienen estado "Incorrecto".
-------------------	---

L15 - Estado del envío de la factura (Respuesta al suministro)

Campo **<EstadoRegistro>** de la respuesta al suministro de alta, baja, modificación. Especifica si el registro enviado se valida correctamente y es registrado en el sistema

VALORES	DESCRIPCIÓN
Correcto	La factura enviada es totalmente correcta y se registra en el sistema.
AceptadoConErrores	La factura enviada tiene algunos errores que no provocan su rechazo y se registra en el sistema. Ver detalle del error (L16).
Incorrecto	La factura enviada tiene errores que provocan su rechazo. No se registra en el sistema

L16 - Código de error de registro

Revisar documento de validaciones y Gestión de errores

L17 - Código de País.

Consultar la lista oficial de países:

<http://www.boe.es/boe/dias/2011/12/26/pdfs/BOE-A-2011-20179.pdf>

L18 - Estado Miembro

VALORES	DESCRIPCIÓN
DE	ALEMANIA
AT	AUSTRIA
BE	BELGICA
BG	BULGARIA
CZ	CHECA, REPUBLICA
CY	CHIPRE
HR	CROACIA
DK	DINAMARCA
SK	ESLOVAQUIA
SI	ESLOVENIA
ES	ESPAÑA
EE	ESTONIA
FI	FINLANDIA
FR	FRANCIA
GR	GRECIA
HU	HUNGRIA
IE	IRLANDA
IT	ITALIA
LV	LETONIA
LT	LITUANIA
LU	LUXEMBURGO
MT	MALTA
NL	PAISES BAJOS
PL	POLONIA
PT	PORTUGAL
GB (*)	REINO UNIDO
RO	RUMANIA
SE	SUECIA

(*) Identificación y uso condicionados a los términos en que se aplique el Acuerdo relativo a la retirada del Reino Unido de Gran Bretaña e Irlanda del Norte de la Unión Europea.

L19 - IDVersionSii

VALORES	DESCRIPCIÓN
1.1	Versión Actual del esquema utilizado para el intercambio de información

L20 - Varios destinatarios

VALORES	DESCRIPCIÓN
S	Si
N	No

L21 - Clave de Operación

VALORES	DESCRIPCIÓN
A	Indemnizaciones o prestaciones satisfechas superiores a 3005,06
B	Primas o contraprestaciones percibidas superiores a 3005,06

L22 - Factura R1, R5 o F4 con minoración de la base imponible por la concesión de cupones, bonificaciones o descuentos cuando solo se expide el original de la factura

VALORES	DESCRIPCIÓN
S	Si
N	No

L23 - Estado de cuadro de la factura

VALORES	DESCRIPCIÓN
1	No contrastable. Estas facturas no permiten contrastarse.
2	En proceso de contraste. Estado "temporal" entre el alta/modificación de la factura y su intento de cuadro.
3	No contrastada. El emisor o el receptor no han registrado la factura (no hay coincidencia en el NIF del emisor, número de factura del emisor y fecha de expedición).
4	Parcialmente contrastada. El emisor y el receptor han registrado la factura (coincidencia en el NIF del emisor, número de factura del emisor y fecha de expedición) pero tiene discrepancias en algunos datos de la factura.
5	Contrastada. El emisor y el receptor han registrado la factura (coincidencia en el NIF del emisor, número de factura del emisor y fecha de expedición) con los mismos datos de la factura.

L24 - Estado de la factura registrada (Obtenido como respuesta a una consulta de registros presentados previamente o cuando se rechaza el alta de un registro por duplicado)

Campo <EstadoRegistro> de la respuesta a una consulta o en el bloque <RegistroDuplicado> de la respuesta a un alta cuando el registro se rechaza por duplicado. Especifica el estado del registro, una vez registrado, en el sistema

VALORES	DESCRIPCIÓN
Correcta	La factura registrada es totalmente correcta.
AceptadaConErrores	La factura registrada tiene algunos errores. Ver detalle del error (L16).
Anulada	La factura registrada ha sido anulada mediante una operación de baja

L25 – Emitida por terceros de acuerdo con una exigencia normativa

VALORES	DESCRIPCIÓN
S	Si
N	No

L26 – Factura simplificada Artículo 7.2 y 7.3 del DF 8/2013, de 26 de febrero

VALORES	DESCRIPCIÓN
S	Si
N	No

L27 – Factura sin identificación destinatario artículo 6.1.d) del DF 8/2013, de 26 de febrero

VALORES	DESCRIPCIÓN
S	Si
N	No

L28 – Identificador que especifica aquellos registros de facturación con dificultades para enviarse en plazo por no tener constancia del cambio de condición a GGEE, de la inclusión en REDEME o de un cambio en la competencia inspectora

Si no se informa este campo se entenderá que tiene valor “N”.

VALORES	DESCRIPCIÓN
S	Si
N	No

L29 – Facturas con importe de la factura superior a un umbral de 100.000.000 €

VALORES	DESCRIPCIÓN
S	Si
N	No

L30 – Estado de cuadro de la factura en la consulta de las facturas informadas por los clientes y proveedores

VALORES	DESCRIPCIÓN
3	No contrastada. El emisor o el receptor no han registrado la factura (no hay coincidencia en el NIF del emisor, número de factura del emisor y fecha de expedición)
4	Parcialmente contrastada. El emisor y el receptor han registrado la factura (coincidencia en el NIF del emisor, número de factura del emisor y fecha de expedición) pero tiene discrepancias en algunos datos de la factura.
5	Contrastada. El emisor y el receptor han registrado la factura (coincidencia en el NIF del emisor, número de factura del emisor y fecha de expedición) con los mismos datos de la factura

L31– Clave Declarante

VALORES	DESCRIPCIÓN
V	Vendedor
A	Adquirente

L32– Tipo de Operación

VALORES	DESCRIPCIÓN
01	Expedición
02	Sustitución del destinatario inicial
03	Entrega al destinatario inicial o al sustituto
04	Entrega distinta dest. Inicial o sustituto
05	Expedición a otro País
06	Destrucción, pérdida, robo
07	Devolución a TAI
08	Transcurso del plazo de 12 meses sin adquisición por el destinatario inicial o sustituto
09	Recepción
10	Adquisición
11	Retirada de bienes por parte del vendedor
12	Destrucción o desaparición

L33– Identificador que especifica bien de inversión

VALORES	DESCRIPCIÓN
S	Si
N	No

L34– Identificador que especifica si la factura se deduce en un periodo posterior

VALORES	DESCRIPCIÓN
S	Si
N	No

6.7 Valores permitidos en campos numéricos.

Para valores numéricos, los ceros por la izquierda no deberán emplearse (por ejemplo, 01 ó 001 ó 01230 serían incorrectos; en su lugar debería ponerse 1 , 1 y 1230 respectivamente) . Tras el punto de separación decimal, los ceros por la derecha sólo podrán ser usados para indicar la precisión decimal (por ejemplo: 12345.7 es lo mismo que 12345.70 y 12345 es lo mismo que 12345.0 y que 12345.00).

(Nota: dentro del formato fecha, los campos numéricos que expresen cada uno de los componentes de la misma sí deben llevar ceros por la izquierda hasta completar el número de dígitos requerido, como por ejemplo: 02-07-2014 (y no 2-7-2014).

6.8 Aclaración sobre escapado de caracteres especiales.

En caso de que fuera necesario consignar en un valor de un elemento XML algunos de los siguientes caracteres se escaparán con las entidades xml siguientes:

Carácter	Carácter escapado
&	&
<	<

7. ANEXOS: DEFINICIÓN DE SERVICIOS Y ESQUEMAS

7.1 Esquemas

- [Consulta libro de registro](#)
- [Respuesta consulta libro de registro](#)
- [Respuesta suministro](#)
- [Suministro información](#)
- [Suministro libro de registro](#)

7.2 WSDL de los servicios web

- [Suministro Facturas emitidas](#)
- [Suministro Factura Recibidas](#)
- [Suministro Bienes de Inversión](#)
- [Suministro Operaciones Intracomunitarias](#)
- [Suministro Cobros Emitidas](#)
- [Suministro Operaciones con Trascendencia Tributaria](#)
- [Suministro Pagos Recibidas](#)
- [Suministro Inmuebles Adicionales](#)
- [Suministro Venta Bienes Consigna](#)